



Руководство  
по монтажу и эксплуатации

Приводы **Levigato** (серия **LG**) для гаражных ворот

Русский

Керівництво  
з монтажу та експлуатації

Приводи **Levigato** (серія **LG**) для гаражних воріт

Українська

Assembly and operation manual

Drives **Levigato** (**LG** series) for garage doors

English





Рис./Мал./Fig. 1

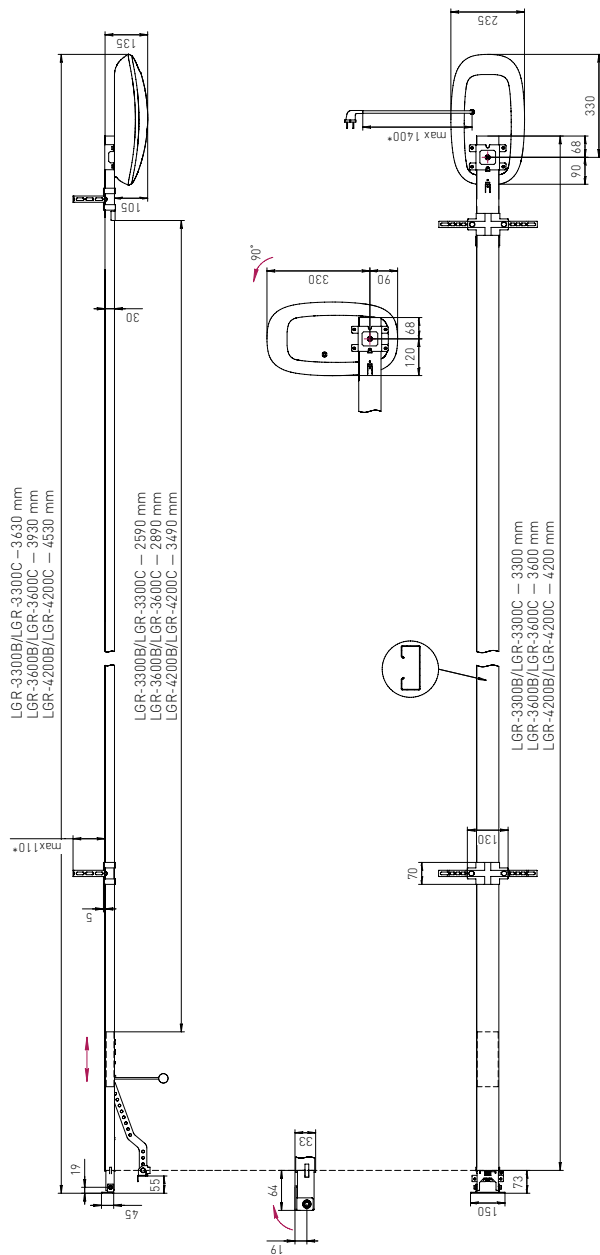

Размеры на рисунках указаны в миллиметрах.  
Розміри на малюнках зазначено у міліметрах.  
Sizes in figures are given in millimeters.



Рис./Мал./Fig. 2

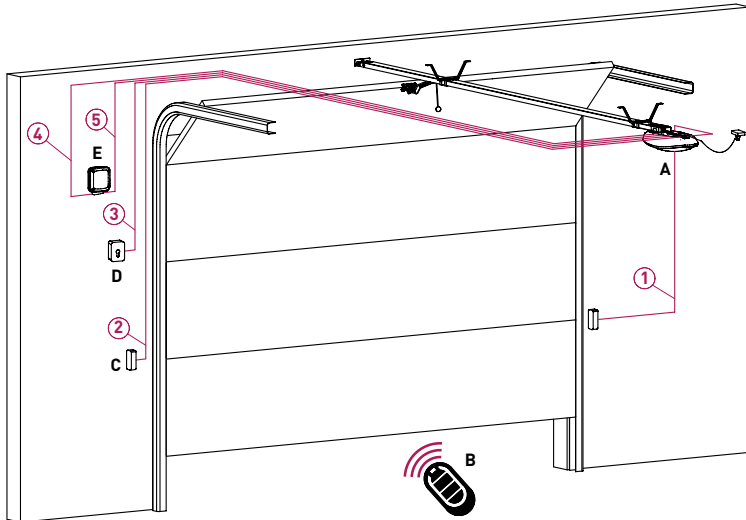

- A** — Электропривод  
**B** — Пульт радиоуправления  
**C** — Фотоэлементы  
**D** — Выключатель ключевой  
**E** — Лампа (со встроенной антенной)

- A** — Электропривід  
**B** — Пульт радіоуправління  
**C** — Фотоелементи  
**D** — Вимикач ключовий  
**E** — Лампа (із вбудованою антеною)

- A** — Electric drive  
**B** — Remote control  
**C** — Photocells  
**D** — Key-switch  
**E** — Lamp (with built-in antenna)

№	ЦЕПЬ	ДЛИНА 1 М...20 М	ДЛИНА 20 М...50 М
1	Приемник RX фотоэлементов	4×0,5 мм <sup>2</sup>	4×1 мм <sup>2</sup>
2	Передачик TX фотоэлементов	2×0,5 мм <sup>2</sup>	2×1 мм <sup>2</sup>
3	Выключатель ключевой	2×0,5 мм <sup>2</sup>	2×1 мм <sup>2</sup>
4	Лампа	2×0,5 мм <sup>2</sup>	2×1 мм <sup>2</sup>
5	Антенна	RG58 макс. 20 м	

№	КОЛО	ДОВЖИНА 1 М...20 М	ДОВЖИНА 20 М...50 М
1	Приймач RX фотоелементів	4×0,5 мм <sup>2</sup>	4×1 мм <sup>2</sup>
2	Передавач TX фотоелементів	2×0,5 мм <sup>2</sup>	2×1 мм <sup>2</sup>
3	Вимикач ключовий	2×0,5 мм <sup>2</sup>	2×1 мм <sup>2</sup>
4	Лампа	2×0,5 мм <sup>2</sup>	2×1 мм <sup>2</sup>
5	Антенна	RG58 макс. 20 м	

№	CIRCUIT	LENGTH 1 М...20 М	LENGTH 20 М...50 М
1	RX photocells receiver	4×0.5 mm <sup>2</sup>	4×1 mm <sup>2</sup>
2	TX photocells transmitter	2×0.5 mm <sup>2</sup>	2×1 mm <sup>2</sup>
3	Key-switch	2×0.5 mm <sup>2</sup>	2×1 mm <sup>2</sup>
4	Lamp	2×0.5 mm <sup>2</sup>	2×1 mm <sup>2</sup>
5	Antenna	RG58 max 20 m	

Рис./Мал./Fig. 3



Рис./Мал./Fig. 4



Рис./Мал./Fig. 5

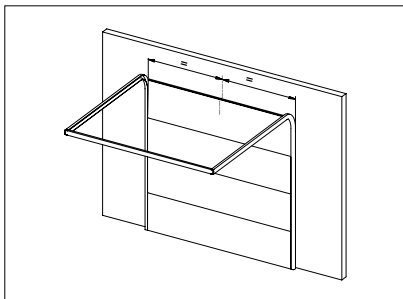

Рис./Мал./Fig. 6

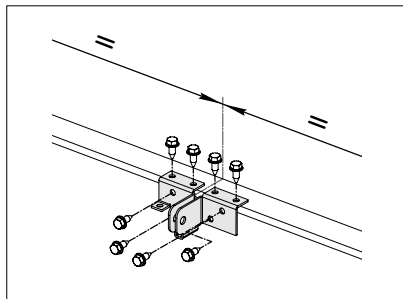

Рис./Мал./Fig. 7

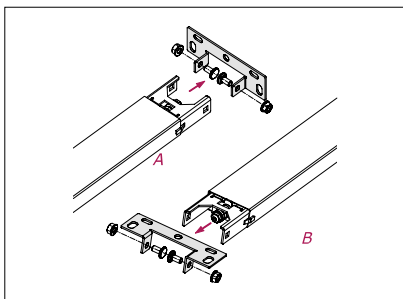

Рис./Мал./Fig. 8

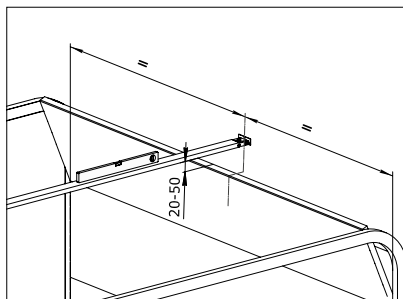

Рис./Мал./Fig. 9

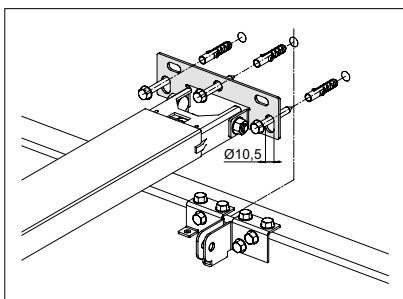

Рис./Мал./Fig. 10

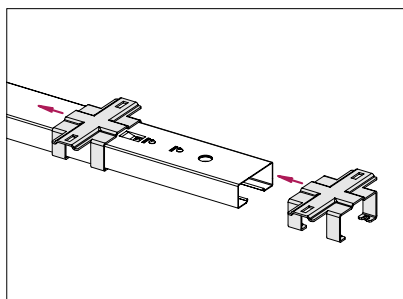

Рис./Мал./Fig. 11

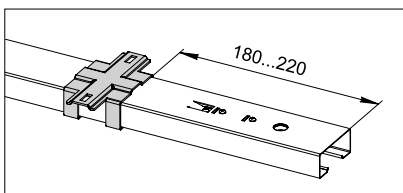

Рис./Мал./Fig. 12

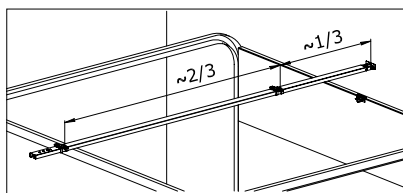

Рис./Мал./Fig. 13

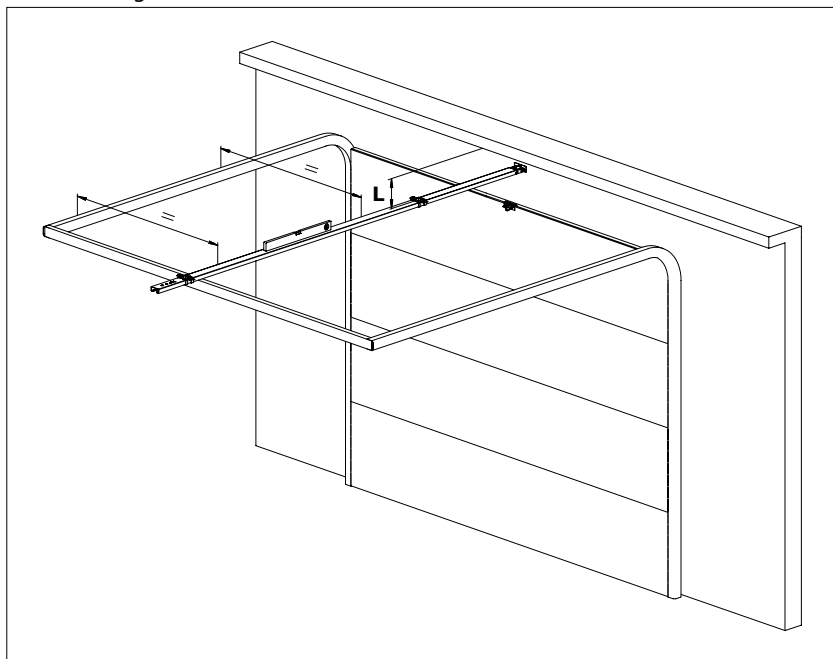

Рис./Мал./Fig. 14

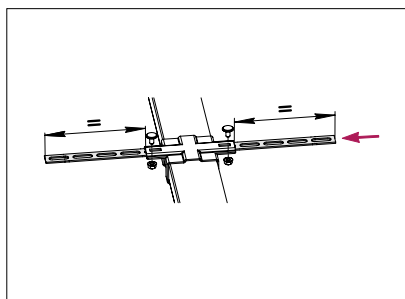

Рис./Мал./Fig. 15

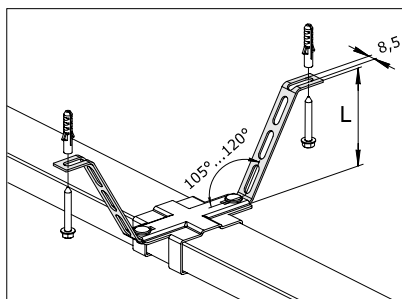

Рис./Мал./Fig. 16

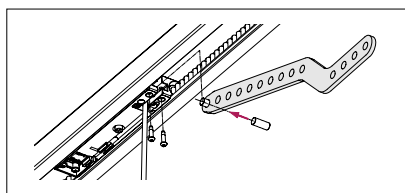

Рис./Мал./Fig. 17

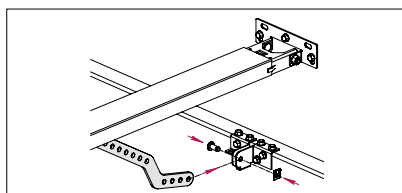

Рис./Мал./Fig. 18

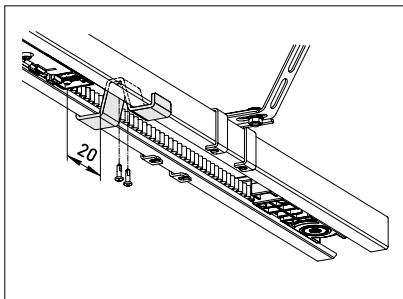

Рис./Мал./Fig. 19

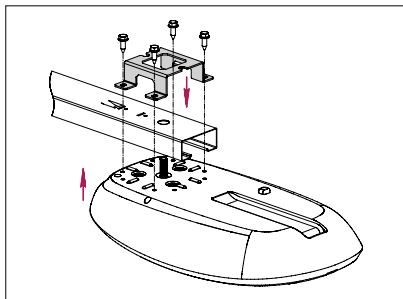

Рис./Мал./Fig. 20

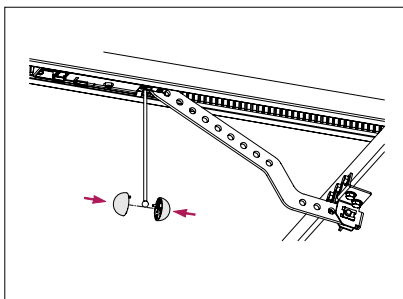

Рис./Мал./Fig. 21

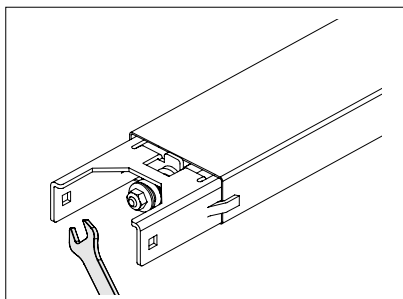

Рис./Мал./Fig. 22

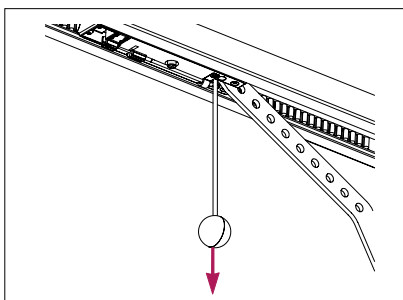

Рис./Мал./Fig. 23

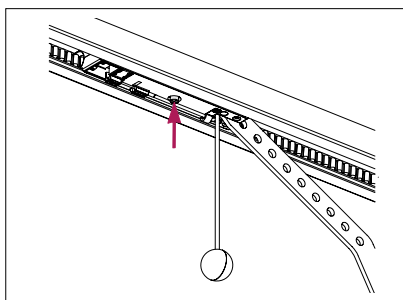

Рис./Мал./Fig. 24



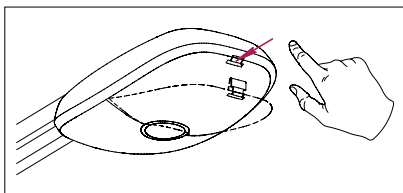

Рис./Мал./Fig. 25

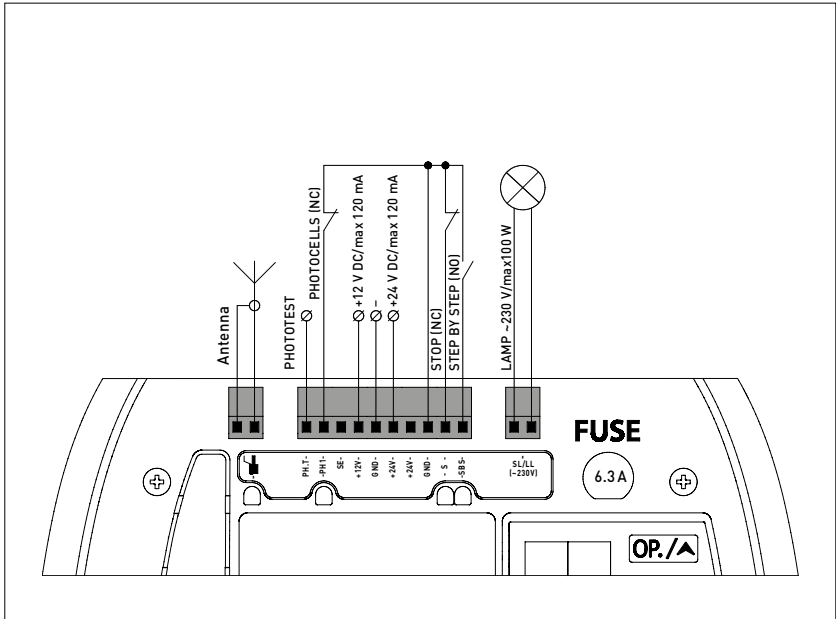

Рис./Мал./Fig. 26

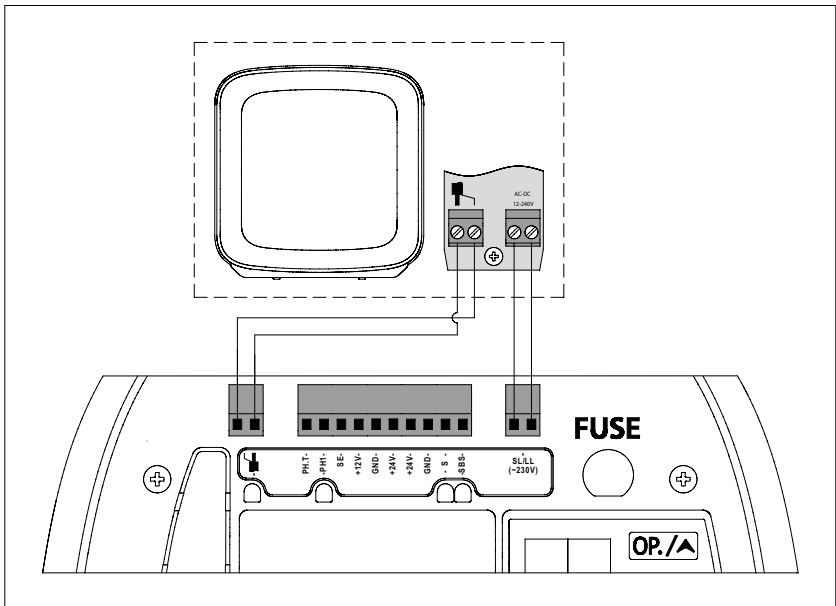

Рис./Мал./Fig. 27

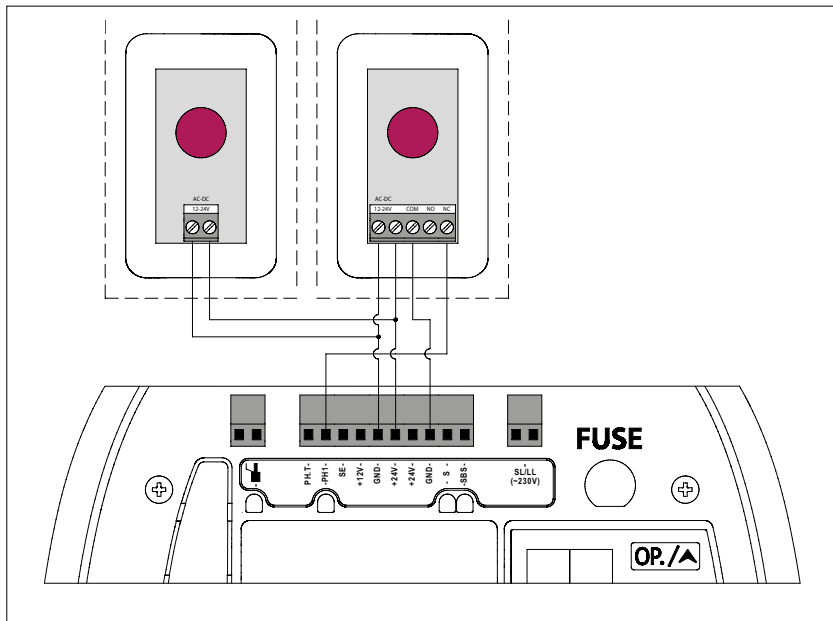

**GN** — зеленый;  
**BN** — коричневый;  
**WH** — белый

**GN** — зелений;  
**BN** — коричневий;  
**WH** — білий

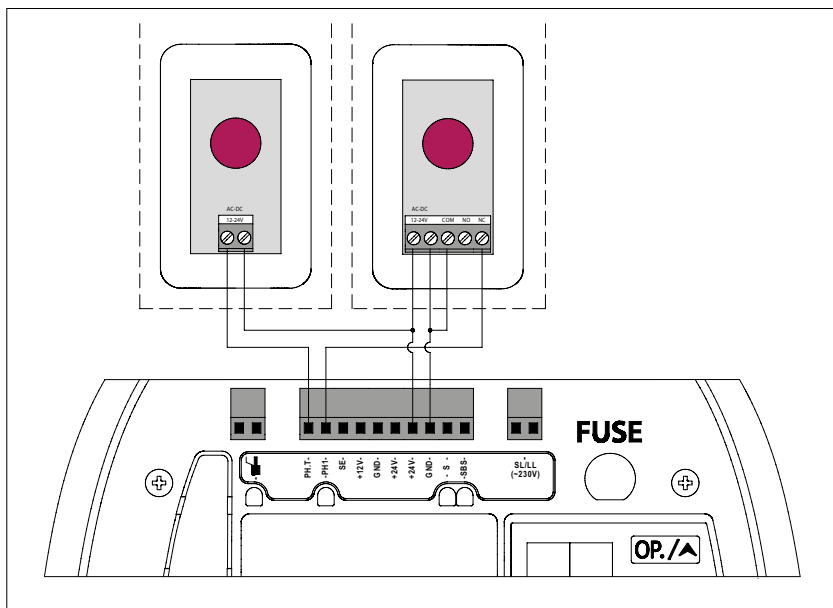
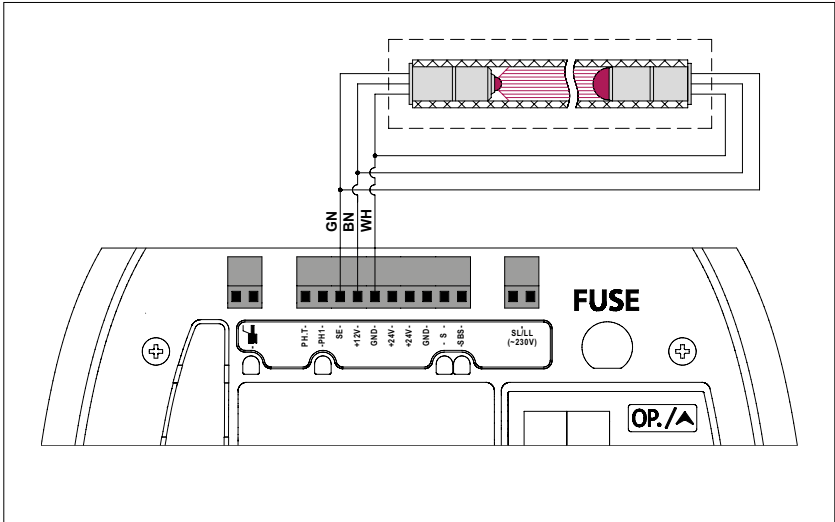
**GN** — green;  
**BN** — brown;  
**WH** — white

Рис./Мал./Fig. 28



Рис./Мал./Fig. 29



Рис./Мал./Fig. 30

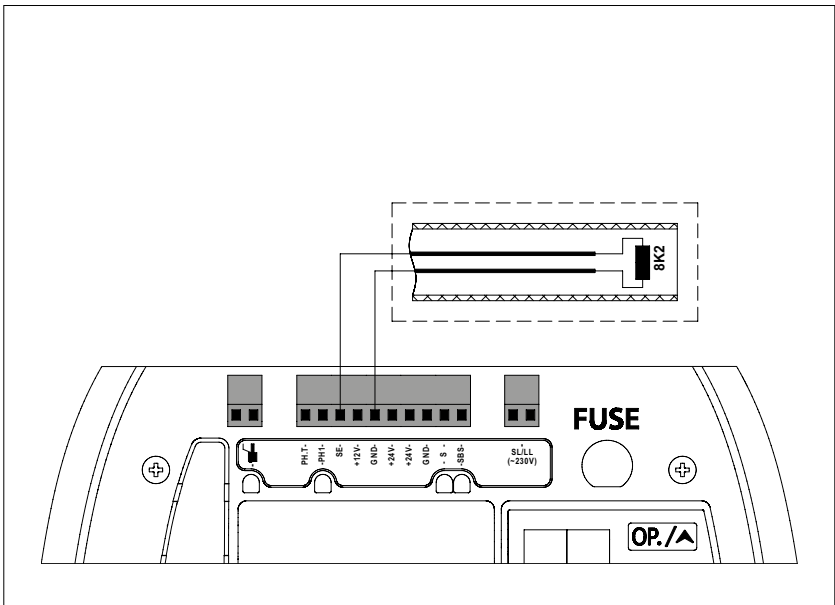

Рис./Мал./Fig. 31

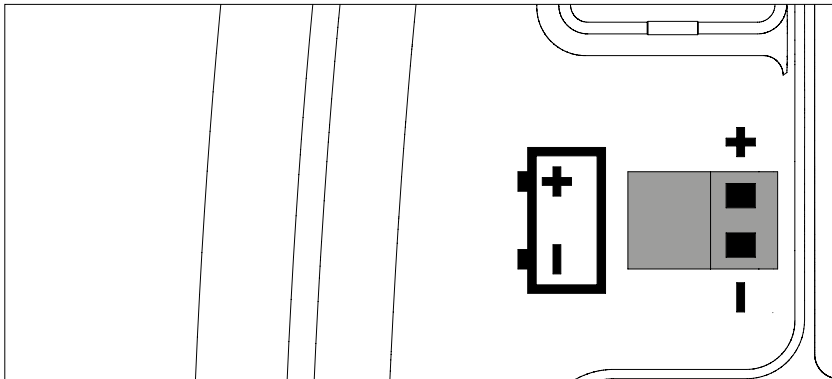

## СОДЕРЖАНИЕ

<b>1. Общие предупреждения и правила безопасности .....</b>	<b>11</b>
<b>2. Описание изделия .....</b>	<b>12</b>
2.1. Комплект поставки .....	12
2.2. Технические характеристики .....	13
<b>3. Подготовка к монтажу.....</b>	<b>14</b>
<b>4. Монтаж.....</b>	<b>15</b>
4.1. Монтаж приводной рейки и привода .....	15
4.2. Ручная разблокировка.....	16
<b>5. Электрические подключения .....</b>	<b>17</b>
<b>6. Настройка.....</b>	<b>18</b>
6.1. Настройка положения ворот .....	19
6.2. Настройка радиуправления .....	21
6.3. Настройка параметров работы.....	25
6.4. Сброс к заводским настройкам .....	27
<b>7. Проверка работы и ввод в эксплуатацию.....</b>	<b>28</b>
<b>8. Эксплуатация .....</b>	<b>29</b>
<b>9. Неисправности и рекомендации по их устранению .....</b>	<b>30</b>
<b>10. Хранение, транспортировка и утилизация .....</b>	<b>31</b>
<b>11. Гарантийные обязательства .....</b>	<b>32</b>
<b>12. Свидетельство о вводе в эксплуатацию.....</b>	<b>32</b>
<b>13. Сведения о ремонтах в период гарантийного обслуживания .....</b>	<b>33</b>
<b>14. Сведения о сертификации.....</b>	<b>33</b>

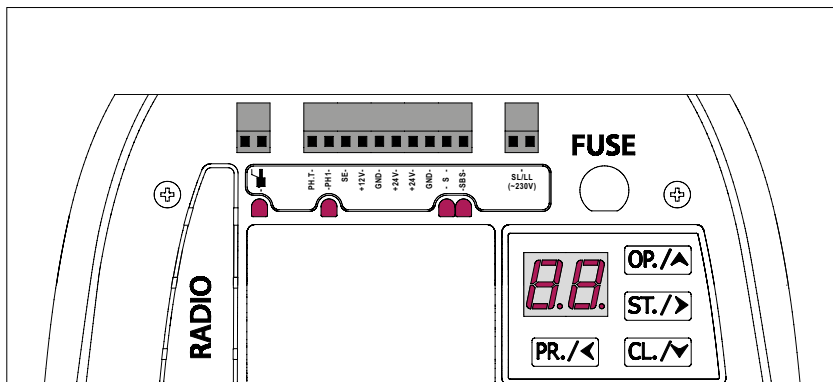
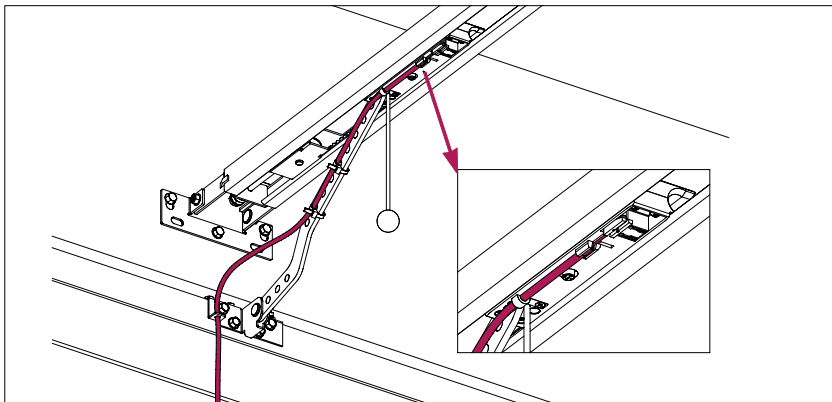
# 1. ОБЩИЕ ПРЕДУПРЕЖДЕНИЯ И ПРАВИЛА БЕЗОПАСНОСТИ



**ВНИМАНИЕ!** Данное руководство содержит важную информацию, касающуюся безопасности. Перед началом монтажа внимательно изучите всю приведенную ниже информацию. Сохраните данное руководство для дальнейшего использования!

Монтаж, подключения, окончательные испытания оборудования, запуск в эксплуатацию и техническое обслуживание должны выполняться квалифицированными и обученными специалистами.

Соблюдайте меры безопасности, регламентированные действующими нормативными документами и данным руководством.

Обеспечивайте требования стандартов, касающихся конструкции, установки и работы автоматизированных ворот (ЕН 12604, ЕН 12453, ЕН 13241-1), а также других возможных местных правил и предписаний.

Монтаж, программирование, настройка и эксплуатация изделия с нарушением требований данного руководства не допускается, так как это может привести к повреждениям, травмам и нанесению ущерба.

Не допускается внесение изменений в какие-либо элементы конструкции изделия и использование изделия не по назначению. Изготовитель не несет ответственности за любой ущерб, вызванный несанкционированными изменениями изделия или использованием не по назначению.

Изделие сконструировано для эксплуатации в сухих помещениях и не предназначено для использования в кислотной, соленой или взрывоопасной среде.

При проведении каких-либо работ (монтаж, ремонт, обслуживание, чистка и т. п.) и подключений внутри привода отключите цепь питания. Если коммутационный аппарат находится вне зоны видимости, то прикрепите табличку: «**Не включать. Работают люди**» и примите меры, исключающие возможность ошибочной подачи напряжения.

При повреждении кабеля питания (сетевой шнур), его замена должна производиться специалистом изготовителя или специалистом сервисной службы.

Соблюдайте меры безопасности при использовании сетевого шнура:

- вставляйте вилку в розетку до конца;
- вынимая вилку из розетки, не тяните за сам шнур;
- не пользуйтесь розеткой с плохими контактами;
- не трогайте вилку мокрыми руками;
- не повреждайте сетевой шнур, не перекручивайте шнур, не сгибайте его сильно и не растягивайте;
- не помещайте тяжелые предметы на сетевой шнур и не располагайте около горячих предметов; обеспечьте лёгкий доступ к розетке;
- используйте только сетевой шнур поставки;
- запрещается использование сетевого шнура с повреждениями или дефектами.

Компания сохраняет за собой право вносить изменения в данное руководство и конструкцию изделия без предварительного уведомления, сохранив при этом такие же функциональные возможности и назначение.

Содержание данного руководства не может являться основанием для юридических претензий.

## 2. ОПИСАНИЕ ИЗДЕЛИЯ

Привод серии **LG** в составе с приводной рейкой предназначен для автоматизации сбалансированных секционных гаражных ворот. Привод с приводной рейкой составляют комплект для автоматизации гаражных ворот.

Привод состоит из мотор-редуктора с электродвигателем 24 В постоянного тока, трансформатора, электронного блока управления со встроенным модулем радиоуправления и светодиодной подсветки. Питание привода обеспечивается от сети 230 В/50 Гц. В случае временного отсутствия напряжения питающей сети, приводная рейка может быть разблокирована, что позволит осуществлять передвижение полотна ворот вручную.

### 2.1 КОМПЛЕКТ ПОСТАВКИ

Таблица 1

КОМПЛЕКТ ПРИВОДА							
1	Привод		1 шт.	10	Гайка М8		6 шт.
2	Кронштейн воротный		1 шт.	11	Винт 4×18		2 шт.
3	Кронштейн крепления рейки к стене		1 шт.	12	Винт 3,9×9,5 (наконечник сверло)		2 шт.
4	Кронштейн крепления рейки к потолку		2 шт.	13	Штифт 8×19,5		1 шт.
5	Кронштейн крепления привода к рейке		1 шт.	14	Стопор		1 шт.
6	Упор		1 шт.	15	Руководство по монтажу и эксплуатации	—	1 шт.
7	Ось Ø8×19		1 шт.	16	Пульт радиоуправления АТ-4N		2 шт.
8	Болт М8×16		6 шт.				
9	Винт 6,3×20		12 шт.				
КОМПЛЕКТ ПРИВОДНОЙ РЕЙКИ							
17	Рейка приводная (в собранном виде)						1 шт.
18	Полоса подвеса						2 шт.
19	Тяга						1 шт.
20	Деталь узла разблокировки (шарик-ручка)						2 шт.



**ВНИМАНИЕ!** После получения изделия необходимо убедиться, что комплект полный и компоненты комплекта не имеют видимых повреждений. В случае обнаружения несоответствий обратитесь к поставщику изделия. Крепеж (дюбели, анкеры), требуемые для крепления компонентов на стене и потолке не включены в комплект, так как их тип зависит от материала и толщины стены, на которую они устанавливаются.

## 2.2 ТЕХНИЧЕСКИЕ ХАРАКТЕРИСТИКИ

Таблица 2 — приводы

ПАРАМЕТР	LG-600F	LG-800	LG-1000F	LG-1200
Максимальное тяговое усилие, Н	600	800	1000	1200
Номинальное тяговое усилие, Н	300	350	400	450
Максимальная скорость открытия ворот, м/с	0,2	0,15	0,2	0,15
Скорость движения каретки при усилии 150 Н (соответствует максимальному усилию сбалансированных ворот), м/с	0,185	0,128	0,185	0,128
Питание	230 В (±10%)/50 Гц			
Потребляемая мощность при номинальном усилии, Вт	280	220	400	330
Максимальная потребляемая мощность в режиме ожидания, Вт	2			
Максимальная площадь ворот, м <sup>2</sup> *	8,4	11,2	16,0	18,6
Максимальная интенсивность использования (при высоте ворот до 2,4 м), циклов/час	18			
Максимальное время непрерывной работы привода при усилии 150 Н (соответствует максимальному усилию сбалансированных ворот)	20 минут			
Время работы подвески после остановки движения ворот	Регулируется в диапазоне ~0...500 с; по умолчанию установлено значение 30 с			
Радиуправление	433,92 МГц/динамический код/максимум 64 пульта			
Класс защиты	I			
Степень защиты	IP20			
Диапазон рабочих температур, °С	-20...+50			
Масса (нетто), кг	5,0	4,7	5,5	5,3



**ВНИМАНИЕ!** Технические характеристики действительны при температуре окружающей среды +20 °С (±5 °С).

Таблица 3 — рейки

АРТИКУЛ	ТИП РЕЙКИ	МАКСИМАЛЬНАЯ ВЫСОТА ВОРОТ, М *
LGR-3300B	ременная	2400
LGR-3600B	ременная	2700
LGR-4200B	ременная	3300
LGR-3300C	цепная	2400
LGR-3600C	цепная	2700
LGR-4200C	цепная	3300

Размеры (габаритные, присоединительные, установочные), которые обеспечиваются комплектом поставки, представлены на рис. 1.

\* Данные приведены для стандартного типа монтажа гаражных секционных ворот ALUTECH.

### 3. ПОДГОТОВКА К МОНТАЖУ



**ВНИМАНИЕ!** Проверить состояние всех комплектующих и материалов на пригодность их применения и соответствие действующим нормативным документам. Применяемые инструменты и материалы должны быть полностью исправны и соответствовать действующим нормам безопасности, стандартам и инструкциям.

Убедиться, что конструкция ворот пригодна для автоматизации. Убедиться, что для монтажа приводной системы и её эксплуатации достаточно места.

Убедиться, что размеры ворот и характеристики находятся в допустимых пределах (раздел 2.2. «Технические характеристики»). Убедитесь, что место установки соответствует заявленному температурному рабочему диапазону, указанному на маркировке привода.

Привод нельзя использовать с воротами со встроенной калиткой, если не обеспечена блокировка работы привода при открытой калитке.

Проверить, что полотно ворот сбалансировано, т. е. при отпускании остается неподвижным в любом положении.

Проверить, что усилие, необходимое для перемещения створки ворот вручную не более 150 Н (~15 кг). Обеспечивается легкое движение полотна ворот при открытии и закрытии. Превышение усилия допускается в начале движения. Усилие, необходимое для поддержания движения полотна ворот при эксплуатации, не должно быть больше половины номинального тягового усилия привода. Усилие, необходимое для начала движения полотна ворот, не должно быть больше половины максимального тягового усилия привода. Запас по усилию необходим, так как неблагоприятные погодные условия (такие, как ветер, обледенение и т. д.) и износ комплектующих ворот со временем могут привести к увеличению усилий из-за увеличения трения в системе.

Оценить степень возможного риска (удар, сдавливание, защемление, волочение и другие опасности). Установить, какие дополнительные устройства (аксессуары) необходимы для исключения вероятных рисков и выполнения действующих положений по безопасности. Убедиться, что поверхности мест установки приводной системы и ее компонентов прочные и могут использоваться в качестве надежной и жесткой опоры. В противном случае принять меры по усилению мест установки.

Убедиться, что места установки компонентов приводной системы защищены от ударов. Компоненты установлены на безопасном расстоянии от подвижных частей.

Убедиться, что посторонние предметы, вода или другая жидкость отсутствуют внутри привода и на других его открытых частях, в противном случае отключите привод от питающей сети и обратитесь в сервисный центр. Эксплуатация оборудования в таком состоянии небезопасна.

Убедиться, что привод и его компоненты будут удалены от источника тепла и открытого огня на достаточное расстояние. Нарушение данного требования может привести к повреждению изделия, вызвать неправильное его функционирование, привести к пожару или другим опасным ситуациям.

Убедиться, что будет обеспечена возможность легкой и безопасной ручной разблокировки приводной рейки.

Устройства управления должны располагаться в пределах видимости ворот, на высоте не менее 1,5 м.

При отсутствии на полотне ворот калитки или отсутствии дополнительного входа в помещение, необходимо предусмотреть установку аварийного отсоединения (внешнего замка для разблокировки приводной рейки).

Убедиться, что розетка установлена таким образом, что после установки и подключения привода, кабель питания не будет находиться в зоне перемещения ворот и других подвижных частей. Тип кабеля сетевого шнура привода H05VV-F 3G0.75 мм<sup>2</sup>, вилка сетевого



шнура — тип E/F CEE 7/7. Убедитесь, что электрическая сеть оборудована защитным заземлением. Убедитесь, что участок электрической сети, к которому подключается привод, оборудован устройством защиты от короткого замыкания (автоматическим выключателем или другим равнозначным устройством). Расстояние между клеммами в устройстве защитного отключения не менее 3 мм.

Электрические кабели устройств управления и безопасности должны прокладываться отдельно от кабелей с сетевым напряжением. Кабели должны быть защищены от контакта с любыми шероховатыми и острыми поверхностями, при прокладке кабелей используйте гофры, трубы и кабельные вводы.

При электрическом подключении компонентов приводной системы используйте многожильный кабель с двойной изоляцией. Параметры применяемых электрических кабелей (сечение, количество проводов, длина и др.) должны соответствовать схеме подключения, мощности устройств, расстоянию прокладки, способу прокладки, внешним условиям.

Во время прокладки электрических кабелей, не производить никаких электрических подключений. Убедитесь, что проводка обесточена.

Перед началом монтажа:

- определите место, в которое будет установлен каждый компонент приводной системы. На *рис. 2* показана типовая схема автоматизации гаражных ворот. Места установки устройств управления определите вместе с пользователем.
- определите схему, в соответствии с которой будет выполняться подсоединение всех электрических устройств приводной системы.
- проложите в соответствии с действующими нормами электрические кабели до мест, где предусмотрена установка компонентов приводной системы.
- удалите все ненужные детали (веревки, уголки и т. д.) и выключите все ненужное оборудование.

## 4. МОНТАЖ

### 4.1 МОНТАЖ ПРИВОДНОЙ РЕЙКИ И ПРИВОДА

Рекомендуемая последовательность монтажа:

- определите и разметьте линию монтажа по середине ворот (*рис. 3*). Если монтаж не может быть выполнен по середине ворот, то допускается монтаж на расстоянии не более 100 мм слева или справа от середины ворот.
- установите воротный кронштейн с помощью восьми винтов 6,3×20 (*рис. 4*). Предварительно просверлите в металле полотна ворот отверстия Ø5 мм.



**ВНИМАНИЕ!** При сверлении отверстий ограничьте глубину сверления. Не допускайте сверление отверстий насквозь полотна ворот.

- установите кронштейн крепления рейки к стене на приводную рейку с помощью двух болтов M8×16 и двух гаек M8 (*рис. 5A*). Конструкция изделия позволяет при установке повернуть кронштейн относительно рейки на 90° (*рис. 5B*), например, при монтаже рейки к потолку без полос подвеса.
- разметьте место установки кронштейна крепления рейки к стене (*рис. 6*). Зазор между рейкой и максимальной (верхней) точкой движения полотна ворот должен быть 20–50 мм.
- закрепите кронштейн крепления рейки к стене (*рис. 7*).



**ВНИМАНИЕ!** Крепеж (дюбели, анкеры), требуемые для установки рейки, должны соответствовать строительным поверхностям (материалу и толщине стены или потолка). В комплект не входят. Крепеж должен удерживать вес рейки с приводом и противостоять усилию, необходимому для открытия и закрытия ворот. Принимайте во внимание износ и деформации, которые происходят со временем.

- Установите на приводную рейку кронштейны крепления рейки к потолку (рис. 8).
- Один кронштейн установите на расстоянии 180...220 мм от края рейки (рис. 9).
- Второй кронштейн установите в месте обеспечивающем наибольшую жёсткость рейки. Например, на расстоянии 1/3 от проема ворот (рис. 10).
- Позиционируйте (выровняйте) рейку относительно конструкции ворот (рис. 11). Уточните положение кронштейнов на рейке и определите необходимое расстояние **L** от рейки до потолка (расстояние подвеса).
- В кронштейны крепления рейки к потолку установите полосы подвеса и выровняйте их (рис. 12). Полосу подвеса закрепите на кронштейне с помощью двух болтов М8×16 и двух гаек М8.
- Согните полосу подвеса с двух сторон выдержав ранее измеренный размер **L** и угол загиба (рис. 13). Закрепите полосы подвеса к потолку с помощью крепежа (дюбели, анкера).



**ВНИМАНИЕ!** Полосы подвеса комплекта обеспечивают расстояние **L** максимум 110 мм. В случае большего расстояния **L** применить дополнительные полосы подвеса (не входят в комплект) или дополнительные подручные элементы крепления.

- Установите тягу на каретке рейки с помощью оси Ø8×19 и двух винтов 4×18 (рис. 14). Винты закрутить до конца.
- Установите тягу в воротный кронштейн с помощью штифта 8×19,5 и стопора (рис. 15).
- Переместите полотно ворот в положение открытых ворот и определите место установки упора (рис. 16). Упор установите на расстоянии 20 мм от каретки рейки. Закрепите упор на рейке с помощью двух винтов 3,9×9,5. Упор служит точкой полного открытия ворот при программировании конечных положений и контрольной точкой во время эксплуатации при нештатных ситуациях.
- Установите привод на рейку и закрепите с помощью кронштейна и четырех винтов 6,3×20 (рис. 17). Конструкция изделия позволяет при установке повернуть привод относительно рейки на 90° (рис. 1).



**ВНИМАНИЕ!** Привод должен быть осторожно руками установлен на рейку, легким нажимом после совмещения отверстия звездочки рейки и выходного вала привода. Нельзя применять силу, так как можно испортить внешний вид или сломать привод. В случае крепления приводной рейки к потолку без полос подвеса установите привод на рейку заранее. Обеспечьте его целостность при последующих операциях монтажа.

- Сделайте необходимую длину шнура разблокировки. Шнур ручной разблокировки должен располагаться на высоте менее 1,8 м. На конце шнура завяжите узел и зажмите его двумя половинками шарика-ручки (рис. 18).
- В случае необходимости натяните или ослабьте приводной ремень/цепь рейки, затянув или открутив гайку в торце рейки (рис. 19). Учтите, что при излишнем натяжении возможен усиленный износ элементов рейки, при недостаточном натяжении возможно провисание и неприятный шум при эксплуатации.

## 4.2 РУЧНАЯ РАЗБЛОКИРОВКА

Каретка рейки может быть разблокирована, в этом случае ворота могут перемещаться вручную. Чтобы разблокировать каретку рейки и перемещать полотно ворот вручную потяните вниз шнур ручной разблокировки (рис. 20). Для возврата каретки в заблокированное состояние, нажмите кнопку на каретке (рис. 21), после чего, переместите полотно ворот до соединения каретки с захватом рейки.



**ВНИМАНИЕ!** Используйте ручную разблокировку только во время монтажа, при отказе привода или отсутствии напряжения питающей сети. При срабатывании разблокировки могут произойти неконтролируемые перемещения ворот, если пружины ворот ослабли или поломаны; если ворота не находятся в равновесии. Будьте внимательны и осторожны! В разблокированном состоянии ворота можно перемещать только с умеренной скоростью.

В случае использования механизма для внешней разблокировки установку троса выполнять по рис. 31. При прокладке троса избегать острых и прямых углов, малых радиусов изгиба. Должно быть свободное и легкое движение троса в оплетке. Трос после прокладки не должен провисать.

## 5. ЭЛЕКТРИЧЕСКИЕ ПОДКЛЮЧЕНИЯ



**ВНИМАНИЕ!** Перед началом работ по подключению необходимо убедиться в том, что проводка обесточена.

При использовании и монтаже дополнительных электрических устройств (аксессуаров) необходимо соблюдать прилагаемые руководства. Неправильное подключение может привести к выходу из строя привода.

Используйте дополнительные устройства (аксессуары) предлагаемые компанией ALUTECH (в том числе, ТМ АН-Моторс). Компания ALUTECH не несет ответственности за нестабильную работу приводной системы при использовании дополнительных устройств, изготовленных другими производителями.

Если к клеммам «PH1» и «S» никакие устройства не подключены, то должны быть установлены перемычки. Если к перечисленным клеммам подключено устройство безопасности, то удалите перемычку.

Для доступа к разъемам подключения дополнительных устройств, элементам настройки и индикации откройте крышку привода. Нажмите пальцем руки на защелку и поверните крышку (рис. 22).



В таблице 4 описаны контакты разъемов привода для подключения дополнительных устройств. Схема подключения и обозначения показаны на рис. 23.

На рисунках 24–28 показаны примеры подключения дополнительных устройств (аксессуаров) компании ALUTECH:

- рисунок 24 — подключение сигнальной лампы со встроенной антенной.
- рисунок 25 — подключение фотоэлементов.
- рисунок 26 — подключение фотоэлементов с функцией «Фототест».
- рисунок 27 — подключение оптической кромки безопасности.
- рисунок 28 — подключение резистивной кромки безопасности.

Таблица 4

КОНТАКТ	ОПИСАНИЕ
SL/LL	Выход для подключения сигнальной лампы или лампы освещения (рис. 24). По умолчанию выход настроен на работу в режиме лампы SL (сигнальной лампы). В настройках (раздел «б. Настройка» P8–F4) выполняется выбор режима работы выхода
SBS	Вход устройств управления «пошагово» (STEP-BY-STEP) с нормально-открытым контактом (NO). Последовательность команд «Открыть — Стоп — Закрыть — Стоп — Открыть...» Несколько устройств управления подключаются параллельно
S	Вход устройств безопасности СТОП (STOP) с нормально-закрытым контактом (NC). Срабатывание приводит к немедленной остановке движения или блокировке начала движения. Несколько устройств безопасности подключаются последовательно
+12 V	Выход дополнительных устройств. Номинальное напряжение питания 12 В постоянного тока (DC)/макс. 120 mA
+24 V	Выход дополнительных устройств. Номинальное напряжение питания 24 В постоянного тока (DC)/макс. 120 mA
GND	Выход общий

<b>SE</b>	Вход для подключения оптодатчиков или резистивной кромки безопасности (8,2 кОм). В настройках (раздел «6. Настройка» <b>P7-F4</b> ) в зависимости от подключенного устройства безопасности выбирается: резистивный датчик (рис. 28) или оптоэлектронный датчик (рис. 27). Контакт полотна ворот с препятствием при закрытии (срабатывание датчика), вызывает остановку движения ворот и последующее полное открытие
<b>PH1</b>	Вход для подключения фотоэлементов с нормально-закрытым контактом (NC). По умолчанию вход настроен на срабатывание фотоэлементов при закрытии (при открытии не активны). Срабатывание фотоэлементов при закрытии приводит к немедленной остановке и последующему полному открытию, или блокировке начала закрытия. При настройке фотоэлементов на работу только при открытии (раздел «6. Настройка» <b>P7-F1</b> ) срабатывание фотоэлементов приводит к немедленной остановке. Несколько устройств безопасности подключаются последовательно
<b>PH.T</b>	Выход для автоматической проверки работы ( <b>Фототест/PHOTOTEST</b> ) фотоэлементов, подключенных к входу «PH1». Перед началом движения кратковременным отключением, затем включением питания передатчика фотоэлементов выполняется автоматическая проверка работы фотоэлементов. Схема подключения фотоэлементов — рис. 26. В настройках (раздел «6. Настройка» <b>P7-F3</b> ) выполняется включение соответствующего пункта меню
	Вход подключения экранирующего проводника антенны
	Вход подключения сигнального проводника антенны
	Разъем (рис. 29) для подключения аккумуляторной батареи 24 В DC/1,2 А·ч. Аккумуляторная батарея дает возможность выполнить открытие ворот в аварийном режиме (при отключении напряжения сети). Время полного заряда аккумуляторной батареи ~48 часов

Индикация работы устройств осуществляется при помощи светодиодов (рис. 30).

Таблица 5





СВЕТОДИОД	НАЗНАЧЕНИЕ ИНДИКАЦИИ	СВЕТИТ	НЕ СВЕТИТ
	Получена команда радиоуправления (светодиод светит красным цветом, если пульт или кнопка пульта не записаны/светит зеленым цветом, если кнопка пульта записана)	подается	<b>не подается</b>
<b>PH1</b>	Устройство безопасности фотоэлементы (вход «PH1»)	сработало	<b>не сработало</b>
<b>S</b>	Устройство безопасности СТОП (вход «S»)	сработало	<b>не сработало</b>
<b>SBS</b>	Команда на открытие, остановку, закрытие (вход «SBS»)	подается	<b>не подается</b>



**ВНИМАНИЕ!** Жирным шрифтом выделено состояние светодиодов при отсутствии команд.

## 6. НАСТРОЙКА

Настройка выполняется с помощью кнопок панели привода, индикация настройки отображается на дисплее панели (рис. 30).

-  — кнопка входа в меню настроек и выхода из меню.
-  — кнопка входа в настройку и подтверждения выбранного значения.
-  — кнопка пошагового перехода в меню с увеличением; так же используется для управления открытием при настройке конечных положений вручную.
-  — кнопка пошагового перехода в меню с уменьшением; так же используется для управления закрытием при настройке конечных положений вручную.

## 6.1 НАСТРОЙКА ПОЛОЖЕНИЯ ВОРОТ

Настройку конечных положений «Открытия» и «Закрытия» ворот можно выполнить в ручном режиме (настройка **P1–F1**) или автоматическом (экспресс-настройка **P1–F3** с переходом к записи пультов радиуправления). Если конечные положения не настроены, то привод не выполняет команды управления и на дисплее будут отображаться две точки .

### НАСТРОЙКА P1-F1: программирование конечных положений пользователем вручную

Таблица 6

1	Нажмите и удерживайте кнопку <b>PR./&lt;</b> в течение ~5 секунд, до входа в меню настроек	
2	После появления индикации «P1» нажмите кнопку <b>ST./&gt;</b>	
3	После появления индикации «F1» нажмите кнопку <b>ST./&gt;</b>	
4	При помощи кнопки <b>OP./▲</b> и при необходимости <b>CL./▼</b> установите ворота в положение «Открыто». <b>ВНИМАНИЕ!</b> В положении «Открыто» каретка рейки должна быть на расстоянии ~20 мм от упора. Установка упора обязательна (рис. 16)	
5	Нажмите кнопку <b>ST./&gt;</b> ; после нажатия на индикаторе появится точка, что означает запись положения «Открыто»	
6	При помощи кнопки <b>CL./▼</b> и при необходимости <b>OP./▲</b> установите ворота в положение «Закрыто». <b>ВНИМАНИЕ!</b> Избегайте чрезмерного прижатия полотна ворот в положении «Закрыто»	
7	Нажмите кнопку <b>ST./&gt;</b> ; после нажатия на индикаторе появится точка, что означает запись положения «Закрыто». <b>ВНИМАНИЕ!</b> Сразу с этого момента начнется автоматическое движение ворот	
8	Ворота автоматически перемещаются в положение «Открыто»	
9	Ворота автоматически перемещаются до упора (задается контрольная точка)	
10	Ворота автоматически возвращаются в положение «Открыто»	
11	Ворота автоматически перемещаются в положение «Закрыто»	
12	После окончания автоматического движения ворот будет индикация «F1»; для выхода из меню настроек нажмите 2 раза кнопку <b>PR./&lt;</b> или подождите 15 секунд (до автоматического выхода из меню настроек)	

## НАСТРОЙКА P1-F3: экспресс-настройка конечных положений и радиуправления

Настройка конечных положений «Открыто» и «Закрыто» по команде пользователя выполняется автоматически с автоматическим переходом к записи пультов радиуправления в режиме настройки P2-F1 (таб. 9).



**ВНИМАНИЕ!** Убедитесь, что на рейке установлен упор для положения открытия (рис. 16).

Таблица 7

1	Нажмите одновременно и удерживайте кнопки <b>PR./&lt;</b> и <b>ST./&gt;</b> в течение ~5 секунд. <b>ВНИМАНИЕ!</b> Сразу с этого момента начнется автоматическое движение ворот. Следите за движением ворот. Процедуру автоматической настройки можно остановить нажатием любой кнопки панели привода. Примечание: процедура экспресс-настройки может быть запущена аналогично при выборе меню «P1» и настройки «F3»	
2	Ворота автоматически перемещаются в точку соприкосновения каретки рейки и упора, после чего на индикаторе появится точка	
3	Ворота автоматически перемещаются в положение «закрыто» до упора верхней панели ворот, после чего на индикаторе появится точка	
4	Ворота автоматически перемещаются в положение «открыто»	
5	Ворота автоматически перемещаются в положение «закрыто»	
6	На дисплее будет индикация «rc», что означает ожидание записи пульта в режиме «SBS» («пешагово»)	
7	Нажмите на пульте 3 раза выбранную управляющую кнопку	
8	На дисплее автоматически появится номер, который предлагается присвоить пульту в памяти привода (при помощи кнопки <b>OP./^</b> или <b>CL./v</b> номер можно изменить)	
9	Нажмите кнопку <b>ST./&gt;</b> для подтверждения; после нажатия на индикаторе появится точка	
10	Через ~3 секунды произойдет автоматический переход к записи следующего пульта. Для выхода из меню настроек нажмите 3 раза кнопку <b>PR./&lt;</b> или подождите 15 секунд (до автоматического выхода из меню настроек)	







## НАСТРОЙКА P1-F2: настройка «пешеходного» положения/частичное открытие

Команда управления в «пешеходное» положение выполняется только с пульта радиуправления, записанного с данным режимом управления (меню «P2» режим «PE»). Команда

управления в «пешеходное» положение выполняется из любого положения ворот (конечное положение или промежуточное).

Настройка «пешеходного» положения выполняется только если были настроены конечные положения.

Таблица 8

1	Нажмите и удерживайте кнопку <b>PR./&lt;</b> в течение ~5 секунд до входа в меню настроек	
2	После появления индикации «P1» нажмите кнопку <b>ST./&gt;</b>	
3	После появления индикации «F1» нажмите кнопку <b>OP./^</b>	
4	После появления индикации «F2» нажмите кнопку <b>ST./&gt;</b>	
5	После появления индикации «PE» установите ворота в «пешеходное положение» кнопками <b>OP./^</b> или <b>CL./v</b>	
6	Нажмите кнопку <b>ST./&gt;</b> ; на индикаторе появится точка, что будет означать запись «пешеходного положения»	
7	Для выхода из меню настроек нажмите 2 раза кнопки <b>PR./&lt;</b> или подождите 15 секунд (до автоматического выхода из меню настроек)	

## 6.2 НАСТРОЙКА РАДИОУПРАВЛЕНИЯ

В меню «P2» (таб. 9) предлагаются шесть настроек записи пультов (F1–F6), настройка определения номера записи пульта (F7), две настройки удаления конкретного пульта (F8, F9) и настройка удаления всех пультов (F0).

Таблица 9

МЕНЮ	НАСТРОЙКА	ОПИСАНИЕ
P2	F1	Запись одной кнопки пульта с режимом управления «SBS»
	F2	Запись двух кнопок пульта с режимами управления «SBS» и «PE»
	F3	Запись двух кнопок пульта с режимами управления «SBS» и «LL»
	F4	Запись трех кнопок пульта с режимами управления «SBS», «PE» и «LL»
	F5	Запись четырех кнопок пульта с режимами управления «OP», «STOP», «CL» и «PE»
	F6	Запись четырех кнопок пульта с режимами управления «OP», «STOP», «CL» и «LL»
	F7	Определение номера записи пульта в памяти (при наличии пульта)
	F8	Удаление пульта по коду (используется при наличии пульта и нет информации под каким номером пульт записан)
	F9	Удаление пульта по известному номеру записи (используется если пульт отсутствует, но имеется информация под каким номером пульт записан)
	F0	Удаление всех записанных пультов

- SBS** — режим управления «**пошагово**». Последовательность команд «Открыть — Стоп — Закрыть — Стоп — Открыть...»
- OP** — режим управления «**открыть**». Команда на открытие ворот
- CL** — режим управления «**закрыть**». Команда на закрытие ворот
- STOP** — режим управления «**СТОП**». Команда на остановку движения ворот
- PE** — режим управления «пешеходное положение». Команда на частичное открытие ворот, если было настроено частичное положение ворот (настройка **P1–F2**)
- LL** — режим управления «освещением». Если ворота не движутся, то выполняются команды на включение и выключение работы встроенного освещения привода (подсветки) и работы выхода **SL/LL** подключения лампы. Выход **SL/LL** будет управляться пультом, если была настроена работа выхода для лампы освещения **LL** (настройка **P8–F4**)

## ЗАПИСЬ ПУЛЬТОВ РАДИОУПРАВЛЕНИЯ



**ВНИМАНИЕ!** При необходимости перезаписи уже записанного ранее пульта (когда необходимо записать другую кнопку этого пульта или записать пульт в другом режиме) пульт предварительно нужно удалить из памяти!

Нажатая при записи кнопка пульта будет управлять в режиме первом в списке (таб. 10). Все остальные кнопки пульта запишутся автоматически по порядку, указанных в таблице 10 режимов (относится к настройкам, в которых записываются несколько кнопок).

Таблица 10

РЕЖИМ УПРАВЛЕНИЯ	НАСТРОЙКА					
	F1	F2	F3	F4	F5	F6
<b>1</b>	SBS	SBS	SBS	SBS	OP	OP
<b>2</b>	—	PE	LL	PE	STOP	STOP
<b>3</b>	—	—	—	LL	CL	CL
<b>4</b>	—	—	—	—	PE	LL







Таблица 11

<b>1</b>	Нажмите и удерживайте кнопку <b>PR./&lt;</b> в течение ~5 секунд, до входа в меню настроек	
<b>2</b>	После появления индикации « <b>P1</b> » нажмите кнопку <b>OP./^</b>	
<b>3</b>	После появления индикации « <b>P2</b> » нажмите кнопку <b>ST./&gt;</b>	
<b>4</b>	При помощи кнопки <b>OP./^</b> или <b>CL./v</b> выберите в меню требуемую настройку записи пульта « <b>F1...F6</b> »	
<b>5</b>	После появления индикации требуемой настройки нажмите кнопку <b>ST./&gt;</b>	
<b>6</b>	На дисплее будет индикация « <b>rc</b> », что означает ожидание записи пульта	

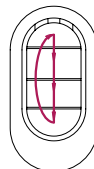











7	Нажмите на пульт 3 раза выбранную управляющую кнопку (первую управляющую кнопку)	
8	На индикаторе автоматически появится номер, который предлагается присвоить пульту в памяти привода (при помощи кнопки <b>OP./▲</b> или <b>CL./▼</b> номер можно изменить)	
9	Нажмите кнопку <b>ST./▶</b> для подтверждения; после нажатия на индикаторе появится точка	
10	Через ~3 секунды произойдет автоматический переход к записи следующего пульта. Для выхода из меню настроек нажмите 3 раза кнопку <b>PR./◀</b> или подождите 15 секунд (до автоматического выхода из меню настроек)	

## УДАЛЕНИЕ ПУЛЬТА И ОПРЕДЕЛЕНИЕ НОМЕРА ЗАПИСИ ПУЛЬТА





В таблице 12 описаны настройки, которые используются при наличии пульта и когда нет информации под каким номером пульт записан.

Таблица 12

1	Нажмите и удерживайте кнопку <b>PR./◀</b> в течение ~5 секунд, до входа в меню настроек	
2	После появления индикации «P1» нажмите кнопку <b>OP./▲</b>	
3	После появления индикации «P2» нажмите кнопку <b>ST./▶</b>	
4	При помощи кнопки <b>OP./▲</b> или <b>CL./▼</b> выберите в меню требуемую настройку: «F7» — определение номера пульта, «F8» — удаление пульта	
5	После появления индикации требуемой настройки («F7» или «F8») нажмите кнопку <b>ST./▶</b>	
6	На дисплее будет индикация «FC», что означает ожидание сигнала от пульта	
7	Нажмите на пульт 3 раза управляющую кнопку	
8	На индикаторе автоматически появится номер записи пульта в памяти привода. Если пульт не записан, то на дисплее будет индикация «no»	
9	Для настройки «F8» нажмите кнопку <b>ST./▶</b> . На индикаторе погаснет точка, что будет означать удаление пульта	
10	Через ~3 секунды произойдет автоматический переход к ожиданию сигнала от следующего пульта. Для выхода из меню настроек нажмите 3 раза кнопку <b>PR./◀</b> или подождите 15 секунд (до автоматического выхода из меню настроек)	



В таблице 13 описана настройка удаления пульта в случае его отсутствия, но когда имеется информация под каким номером пульт записан.

Таблица 13

1	Аналогично пунктам 1—4 таб. 12 войдите в меню «P2» и выберите настройку «F9»	
2	После появления индикации «F9» нажмите кнопку <b>ST./&gt;</b>	
3	На дисплее автоматически появится индикация номера первого записанного пульта. При помощи кнопки <b>OP./▲</b> или <b>CL./▼</b> выберите номер пульта для удаления	
4	Нажмите кнопку <b>ST./&gt;</b> . На дисплее погаснет точка рядом с номером, что будет означать удаление пульта	
5	Через ~3 секунды на индикаторе появится следующий номер пульта в памяти. Для выхода из меню настроек нажмите 3 раза кнопку <b>PR./◀</b> или подождите 15 секунд (до автоматического выхода из меню настроек)	

## УДАЛЕНИЕ ВСЕХ ПУЛЬТОВ

Таблица 14

1	Нажмите и удерживайте кнопку <b>PR./◀</b> в течение ~5 секунд, до входа в меню настроек	
2	После появления индикации «P1» нажмите кнопку <b>OP./▲</b>	
3	После появления индикации «P2» нажмите кнопку <b>ST./&gt;</b>	
4	При помощи кнопки <b>OP./▲</b> или <b>CL./▼</b> выберите в меню настройку «F0»	
5	После появления индикации «F0» нажмите кнопку <b>ST./&gt;</b>	
6	После появления индикации «- -» нажмите кнопку <b>ST./&gt;</b> и удерживайте ее в течение ~5 секунд до появления на дисплее точки, что будет означать удаление всех пультов	
7	Для выхода из меню настроек нажмите 2 раза кнопку <b>PR./◀</b> или подождите 15 секунд (до автоматического выхода из меню настроек)	



**ВНИМАНИЕ!** Перед первым программированием пультов, очистите память привода от записанных ранее пультов. Если пульт утерян, во избежание несанкционированного проникновения, необходимо удалить из памяти номер утерянного пульта. Если номер утерянного пульта неизвестен, то удалите все номера пультов и заново запишите все пульта.

### 6.3 НАСТРОЙКА ПАРАМЕТРОВ РАБОТЫ

В таблице 15 показан пример входа в меню настроек и задания параметра (значения) работы.

Таблица 15

1	Нажмите и удерживайте кнопку <b>PR./&lt;</b> в течение ~5 секунд, до входа в меню настроек	
2	После появления индикации «P1» при помощи кнопки <b>OP./▲</b> или <b>CL./▼</b> выберите требуемое меню «PN»	
3	После появления индикации требуемого меню нажмите кнопку <b>ST./&gt;</b>	
4	При помощи кнопки <b>OP./▲</b> или <b>CL./▼</b> выберите в меню требуемую настройку «FN»	
5	После появления индикации требуемой настройки нажмите кнопку <b>ST./&gt;</b>	
6	На дисплее будет индикация установленного значения настройки. Значение будет с точкой. При помощи кнопки <b>OP./▲</b> или <b>CL./▼</b> выберите в меню требуемое значение настройки	
7	После появления индикации требуемого значения настройки нажмите кнопку <b>ST./&gt;</b> . Значение станет с точкой, что будет означать изменение настройки	
8	Для выхода из меню настроек нажмите 3 раза кнопку <b>PR./&lt;</b> или подождите 15 секунд (до автоматического выхода из меню настроек)	

В таблице 16 приводятся описания настроек, значения настроек и заводские значения при поставке привода.

Таблица 16

МЕНЮ	НАСТРОЙКА	ОПИСАНИЕ	ЗНАЧЕНИЯ	ЗАВОДСКОЕ ЗНАЧЕНИЕ
P1	F4	<b>Корректировка конечных положений</b> через 100 циклов открытие/закрытие ворот по упору положения открытия на рейке (рис. 16)		no.
P3	F1	<b>Автоматический режим работы.</b> Управление воротами выполняется при кратковременном нажатии на устройство управления		op.
	F2	<b>Ручной режим работы.</b> Движение ворот выполняется при нажатии и удержании устройства управления (кнопки <b>OP./▲</b> и <b>CL./▼</b> и выход подключения «SBS» привода). Команды пульта радиуправления не выполняются. Подключенные устройства безопасности активны. Включение ручного режима отключает автоматический режим	no — Откл./ op — Вкл.	no.



МЕНЮ	НАСТРОЙКА	ОПИСАНИЕ	ЗНАЧЕНИЯ	ЗАВОДСКОЕ ЗНАЧЕНИЕ
P4	F1	<b>Время паузы до автоматического закрытия</b> из любого положения кроме «пешеходного»	no — Откл./ <b>00, 01...99</b> 00 — 0 секунд; 99 — 99 секунд	no.
	F2	<b>Время паузы до автоматического закрытия</b> из любого положения кроме «пешеходного» после срабатывания фотоэлементов (вход подключения «PH1»)		no.
	F3	<b>Время паузы до автоматического закрытия</b> из «пешеходного» положения. Выполняется, если было настроено «пешеходное» положение ворот (настройка P1–F2)		no.
	F4	<b>Время паузы до автоматического закрытия</b> из «пешеходного» положения после срабатывания фотоэлементов (вход подключения «PH1»). Выполняется, если было настроено «пешеходное» положение ворот (настройка P1–F2)		no.
P5	F1	<b>Усилие привода при открытии.</b> При открытии обнаружение препятствия приводом приведет к немедленной остановке движения	00, 01...99 00 — минимальное усилие; 99 — максимальное усилие	65.
	F2	<b>Усилие привода при закрытии.</b> При закрытии обнаружение препятствия приводом приведет к немедленной остановке и последующему полному открытию		65.
 Настройка усилия должна выполняться специалистами согласно требований нормативных документов. При монтаже настраивайте усилие, обеспечивающее корректную работу ворот, исключая нанесение повреждений и ущерба, ложные срабатывания.				
P6	F1	<b>Скорость движения ворот при открытии</b>	01, 02...99 01 — минимальная скорость; 99 — максимальная скорость	99.
	F2	<b>Скорость движения ворот при закрытии</b>		99.
	F3	<b>Время плавного разгона ворот в начале открытия</b>	00, 01, 02, 03, 04, 05 00 — 0 секунд; 05 — 5 секунд	02.
	F4	<b>Время замедления ворот перед конечным положением открытия</b>		02.
	F5	<b>Время плавного разгона ворот в начале закрытия</b>		03.
	F6	<b>Время замедления ворот перед конечным положением закрытия</b>		03.
P7	F1	<b>Выбор режима работы фотоэлементов</b> (вход «PH1»). Вход деактивирован, или активен при открытии, или активен при закрытии	no — Откл./ CL — активен при закрытии/ OP — активен при открытии	CL.
	F3	<b>Функция «ФОТОТЕСТ».</b> При включенной настройке перед началом движения кратковременным отключением, затем включением питания передатчика фотоэлементов выполняется автоматическая проверка работы фотоэлементов. Схема подключения фотоэлементов — рис. 26	no — Откл./ on — Вкл.	no.



МЕНЮ	НАСТРОЙКА	ОПИСАНИЕ	ЗНАЧЕНИЯ	ЗАВОДСКОЕ ЗНАЧЕНИЕ
P7	F4	<b>Выбор режима работы кромки безопасности</b> (вход «SE»). Вход деактивирован, или настроен для резистивной кромки (8,2 кОм), или настроен для оптоэлектронной кромки (оптосенсоры/OSE)	no — Откл./ 01 — кромка 8,2 кОм/ 02 — оптосенсоры	no.
	F5	<b>Блокировка вблизи пола работы фотоэлементов</b> (вход «PH1») и кромки безопасности (вход «SE»). В настройке задается расстояние от пола, где срабатывание фотоэлементов и кромки безопасности игнорируется	no — Откл./ 01, 02, 03...99 99 — максимум ~200 мм	no.
P8	F1	<b>Работа выход «SL/LL» в режиме сигнальной лампы (SL)</b> : непрерывный или с миганием	no — с миганием/ on — непрерывно	on.
	F2	<b>Время задержки начала движения</b> (время предварительной работы сигнальной лампы). В течении отсчета времени задержки сигнальная лампа (SL) работает, сигнализируя о предстоящем начале движения ворот.	00, 01...10 00 — 0 секунд, 10 — 10 секунд	00.
	F3	<b>Время работы в режиме лампы освещения (LL)</b> и встроенного освещения привода (подсветки) после остановки движения ворот.	no/01, 02...99 no — после окончания движения ворот отключено (0 секунд) 01 — 5 секунд; 99 — 500 секунд (8 минут 20 секунд)	06. (30 сек)
	F4	<b>Режим работы выхода «SL/LL</b> : сигнальная лампа (SL) или лампа освещения (LL). Лампа сигнальная (SL) — светит при движении ворот и во время задержки движения ворот (настройка времени P8-F2). Лампа освещения (LL) — светит при движении ворот и после остановки движения (настройка времени P8-F3)	no — сигнальная лампа/ on — лампа освещения	no.

## 6.4 СБРОС К ЗАВОДСКИМ НАСТРОЙКАМ

Сброс к заводским настройкам приводит к восстановлению значений настроек, которые установлены по умолчанию при поставке привода. Настроенные положения ворот будут удалены. Записанные пульты радиоуправления будут сохранены.

Таблица 17

1	Нажмите и удерживайте кнопку <b>PR./&lt;</b> в течение ~5 секунд, до входа в меню настроек	
2	После появления индикации «P1» нажмите кнопку <b>CL./✓</b>	
3	После появления индикации «P0» нажмите кнопку <b>ST./&gt;</b>	

4	После появления индикации «F0» нажмите кнопку <b>ST./&gt;</b>	
5	После появления индикации «- -» нажмите кнопку <b>ST./&gt;</b> и удерживайте ее в течение ~5 секунд до появления на дисплее точки, что будет означать сброс всех настроек	
6	Для выхода из меню настроек нажмите 2 раза кнопку <b>PR./&lt;</b> или подождите 15 секунд (до автоматического выхода из меню настроек)	

## 7. ПРОВЕРКА РАБОТЫ И ВВОД В ЭКСПЛУАТАЦИЮ

Это важный этап установки приводной системы. Проверку проводят следующим образом:

- убедитесь, что указания раздела 1. «Общие предупреждения и правила безопасности» и другие требования руководства соблюдены в полном объеме.
- проверьте, что крепление привода и рейки прочное и надежное.
- выполните разблокировку (раздел 4.2. «Ручная разблокировка»). Откройте и закройте ворота несколько раз вручную. Убедитесь, что нет точек повышенного сопротивления движению, и отсутствуют дефекты сборки и настройки. Верните в заблокированное состояние.
- проведите полный цикл «открытие-закрытие». Убедитесь, что ворота перемещаются в требуемых направлениях, полотно ворот двигается равномерно. В конце открытия и закрытия ворота движутся с медленной скоростью.
- проверьте степень натяжения ремня рейки и при необходимости натяните (рис. 19).
- убедитесь, что встроенная светодиодная подсветка работает. Горит при движении ворот и требуемое время после остановки.
- проверьте правильность работы подключенных устройств управления (кнопки управления, пульты управления).
- проверьте правильность работы каждого подключенного устройства безопасности и сигнализации (фотоэлементы, устройства останова движения, лампы и т. д.). Фотоэлементы проверьте на отсутствие взаимодействия с другими устройствами, для этого перекройте оптическую ось: вначале близко к TX-фотоэлементу (передатчик), затем близко от RX-фотоэлемента (приемник) и в конце по середине, между двух фотоэлементов. Убедитесь в том, что во всех случаях привод правильно реагирует на срабатывание фотоэлементов (при закрытии ворота останавливаются и затем полностью открываются).
- проверьте способность привода обнаруживать взаимодействие с посторонними предметами при закрытии. Установите на пол препятствие высотой 50 мм. При соприкосновении ворот с препятствием во время закрытия ворот привод должен остановить ворота и сделать полное открытие. При необходимости осуществите настройку усилия (раздел «6. Настройка» **P5-F2**).

Ввод в эксплуатацию приводной системы может осуществляться только после успешного завершения проверки. Недопустим частичный ввод в эксплуатацию или временная эксплуатация. Для ввода в эксплуатацию необходимо:

- подготовьте и храните техническую документацию на комплект для автоматизации. Документация должна содержать: общий чертеж, электрическую схему, руководство по монтажу и эксплуатации, а также график сервисного обслуживания.
- закрепите около ворот постоянную наклейку или знак, с описанием разблокировки и ручного открытия ворот.
- закрепите на видном месте около ворот постоянную наклейку безопасности, содержащую указания со следующим смыслом: «Внимание! Автоматический привод.

Не находиться возле ворот из-за возможности неожиданного срабатывания. Не давать детям находиться возле ворот во время её движения».

- закрепите на видном месте около ворот или около стационарных устройств управления наклейки с предупреждением о возможном защемлении со следующим смыслом: «Внимание! Риск защемления! Регулярно проверять и при необходимости производить настройку, чтобы при контакте полотна ворот с предметом высотой 50 мм, помещённым на полу, направление движения полотна ворот менялось на противоположное или предмет можно было освободить».
- передайте заполненное «Руководство по монтажу и эксплуатации» пользователю (владельцу).
- подготовьте «График сервисного обслуживания» и передайте его пользователю (владельцу). Проинструктируйте о правилах обслуживания.
- проинструктируйте владельца о существующих опасностях и рисках, а также о правилах безопасной эксплуатации. Сообщите владельцу о необходимости информирования лиц, эксплуатирующих ворота, о существующих опасностях и рисках, а также о правилах безопасной эксплуатации.

## 8. ЭКСПЛУАТАЦИЯ



**ВНИМАНИЕ!** Изделие не должно использоваться детьми или лицами с ограниченными физическими, сенсорными или умственными способностями, а также лицами с недостаточным опытом и знаниями.

Не давайте детям играть с управляющими элементами. Пульты управления располагайте вне зоны досягаемости детей.

Никогда не хватайтесь за движущиеся ворота или подвижные части.

Перед приведением ворот в движение убедитесь в том, что в опасной зоне ворот не находятся люди, животные, транспортные средства или предметы. Наблюдайте за движением ворот. Запрещается прохождение через ворота людей и транспортных средств, когда ворота движутся.

Проявляйте осторожность при использовании ручной разблокировки ворот, поскольку открытые ворота могут быстро упасть из-за ослабления или поломки пружин, или разбалансировки.

Ежемесячно проверяйте работу устройств безопасности. Регулярно осматривайте приводную систему, в частности проверяйте кабели, пружины, и монтажную арматуру на наличие признаков износа, повреждения или нарушения равновесия. Запрещается пользоваться воротами, требующими ремонта или регулировки, поскольку дефект установки или неправильная балансировка ворот могут привести к травме или поломке изделия.

Приводная система должна подвергаться плановому обслуживанию для гарантии эффективной и безопасной работы. Плановое обслуживание должно производиться в строгом соответствии с действующими нормативными документами, указаниями в данном руководстве, в руководствах других задействованных устройств, с соблюдением мер безопасности. Плановое обслуживание производите не менее одного раза в 6 месяцев. При плановом обслуживании необходимо:

- проверьте износ элементов комплекта, обращая внимание на окисление комплектующих. Замените все детали и узлы, имеющие недопустимый уровень износа. Используйте оригинальные запасные части изготовителя.
- проверьте точность остановки ворот в конечных положениях. При необходимости осуществите перепрограммирование конечных положений.

- очистите наружные поверхности привода и устройств безопасности. Очистку производите с помощью мягкой влажной ткани. Запрещено применять для чистки: водные струи, очистители высокого давления, кислоты или щелочи.
- проведите проверку, в соответствии с указаниями раздела 7. «Проверка работы и ввод в эксплуатацию».

Срок службы изделия 8 лет при интенсивности работы 10 циклов «открытия-закрытия» ворот в сутки.



**ВНИМАНИЕ!** Изготовитель не осуществляет непосредственного контроля монтажа ворот, привода и устройств автоматики, их обслуживания и эксплуатации, и не может нести ответственность за безопасность монтажа, эксплуатации и технического обслуживания приводной системы.

## 9. НЕИСПРАВНОСТИ И РЕКОМЕНДАЦИИ ПО ИХ УСТРАНЕНИЮ



**ВНИМАНИЕ!** В случае возникновения неисправности, которая не может быть устранена с использованием информации из данного руководства, необходимо обратиться в сервисную службу. За информацией о сервисной службе обратитесь к поставщику (продавец, монтажная организация).

Таблица 18

НЕИСПРАВНОСТЬ	ВЕРОЯТНАЯ ПРИЧИНА	РЕКОМЕНДАЦИИ
Привод не работает (логотип ALUTECH на приводе не светится; при нажатии на клавиши лицевой панели индикатор не реагирует)	Отсутствует напряжение в сети или перегорел предохранитель	Проверьте напряжение в сети. Проверьте и замените, в случае необходимости, предохранитель (параметры предохранителя должны соответствовать маркировке)
Привод не управляется от пульта радиуправления (индикатор на пульте «загорается»)	Код пульта радиуправления не записан в память блока управления привода	Запишите пульт радиуправления в память привода
Привод не управляется от пульта радиуправления или расстояние срабатывания пульта мало	Батарейка пульта разряжена	Проверьте батарейку пульта, при необходимости, замените ее
После команды управления привод работает, но ворота не двигаются	Каретка приводной рейки не заблокирована	Выполните блокировку каретки приводной рейки
Ворота не останавливаются в конечных положениях	Конечные положения сбились из-за нештатной ситуации	После обнаружения препятствия при закрытии, привод самостоятельно уточнит конечные положения по упору установленному на рейке при следующем открытии
Привод не реагирует на препятствие на оптической оси фотоэлементов при работе ворот	Фотоэлементы не исправны или неправильно выбран в меню режим работы фотоэлементов	Проверьте работоспособность фотоэлементов, при необходимости замените их; проверьте выбранный режим фотоэлементов в меню



НЕИСПРАВНОСТЬ	ВЕРОЯТНАЯ ПРИЧИНА	РЕКОМЕНДАЦИИ
Привод останавливается при открытии или совершает самостоятельное реверсивное движение при закрытии; на индикаторе горит номер ошибки «E1»	Произошло обнаружение препятствия по превышению усилия (потребляемого тока)	Убедитесь в отсутствии препятствий и корректной работе ворот (отсутствии «заеданий» при работе; правильной балансировке и т. п.); при необходимости увеличьте значения допустимых усилий (функции <b>P5-F1</b> и <b>P5-F2</b> )
Привод останавливается при открытии или совершает самостоятельное реверсивное движение при закрытии; на индикаторе горит номер ошибки «E2»	Происходит срабатыванию фотоэлементов	Проверьте работоспособность фотоэлементов, при необходимости замените их; проверьте выбранный режим фотоэлементов в меню
Привод совершает самостоятельное реверсивное движение при закрытии; на индикаторе горит номер ошибки «E3»	Происходит срабатыванию оптосенсора или кромки безопасности	Проверьте работоспособность кромки безопасности, при необходимости замените неработающие элементы; проверьте выбранный режим кромки безопасности в меню
При подаче команды управления привод не начинает работу; на индикаторе горит номер ошибки «E4»	Происходит ошибка при фототесте	Проверьте работоспособность фотоэлементов, при необходимости замените их; проверьте выбранный режим фотоэлементов в меню
При подаче команды управления привод не начинает работу или самопроизвольно останавливается; на индикаторе горит номер ошибки «E5»	Происходит остановка по сигналу на вход «Stop»	Проверьте работоспособность подключенных к входу «Stop» элементов безопасности (или наличие перемычки), при необходимости замените их
При подаче команды управления привод не начинает работу; на индикаторе горит номер ошибки «E6»	Происходит перегрев привода из-за чрезмерного нагрева или излишне интенсивной эксплуатации	Сделайте перерыв в работе привода на 10...15 мин, достаточный для остывания его внутренних элементов; не допускайте работы привода с интенсивностью выше заявленной
В процессе настройки конечных положений на индикаторе загорается номер ошибки «E8»	На рейке либо не установлен упор, либо упор установлен дальше от положения открыто, чем требуется	Установите упор на расстоянии ~20 мм от положения «открыто» и повторно запустите процедуру настройки конечных положений
После подачи команды управления подсветка привода моргает	В работе привода происходит ошибка	При моргании подсветки посмотрите индикацию ошибки на дисплее привода. Восстановите работу привода согласно описанию ошибки

## 10. ХРАНЕНИЕ, ТРАНСПОРТИРОВКА И УТИЛИЗАЦИЯ

Хранение изделия должно осуществляться в упакованном виде в закрытых сухих помещениях. Нельзя допускать воздействия атмосферных осадков, прямых солнечных лучей. Срок хранения — 3 года с даты изготовления. Транспортировка может осуществляться всеми видами крытого наземного транспорта с исключением ударов и перемещений внутри транспортного средства.



Утилизация выполняется в соответствии с нормативными и правовыми актами по переработке и утилизации, действующие в стране потребителя. Изделие не содержит веществ, представляющих опасность для жизни, здоровья людей и окружающей среды.

## 11. ГАРАНТИЙНЫЕ ОБЯЗАТЕЛЬСТВА

- Гарантируется работоспособность изделия при соблюдении правил его хранения, транспортирования, настройки, эксплуатации; при выполнении монтажа и технического обслуживания (своевременного и надлежащего) организацией, специализированной в области систем автоматики и уполномоченной на монтаж и техническое обслуживание.
- Гарантийный срок эксплуатации составляет \_\_\_\_\_ и исчисляется с даты передачи изделия Заказчику или с даты изготовления, если дата передачи неизвестна.
- В течение гарантийного срока неисправности, возникшие по вине Изготовителя, устраняются сервисной службой, осуществляющей гарантийное обслуживание.

**Примечание:** замененные по гарантии детали становятся собственностью сервисной службы, осуществлявшей ремонт изделия.

- Гарантия на изделие не распространяется в случаях:
  - нарушения правил хранения, транспортировки, эксплуатации и монтажа изделия;
  - монтажа, настройки, ремонта, переустановки или переделки изделия лицами, не уполномоченными для выполнения этих работ;
  - повреждений изделия, вызванных нестабильной работой питающей электросети или несоответствием параметров электросети значениям, установленных Изготовителем;
  - повреждений изделия, вызванных попаданием внутрь воды;
  - действия непреодолимой силы (пожары, удары молний, наводнения, землетрясения и другие стихийные бедствия);
  - повреждения потребителем или третьими лицами конструкции изделия;
  - возникновения неисправностей и дефектов, обусловленных отсутствием планового технического обслуживания и осмотра изделия;
  - не предоставление заполненного руководства.

Информация о сервисных службах находится по адресу:

<http://www.alutech-group.com/feedback/service/>

## 12. СВИДЕТЕЛЬСТВО О ВВОДЕ В ЭКСПЛУАТАЦИЮ

Заводской номер и дата изготовления \_\_\_\_\_

данные с этикетки изделия

Сведения об организации, уполномоченной на монтаж и техническое обслуживание

\_\_\_\_\_

\_\_\_\_\_

наименование, адрес и телефон

Дата монтажа \_\_\_\_\_

число, месяц, год

М.П.

Подпись лица,  
ответственного за монтаж \_\_\_\_\_

подпись

расшифровка подписи

Потребитель (Заказчик) комплектность проверил, с условиями и сроками гарантии ознакомлен и согласен, претензий к внешнему виду изделия не имеет. Изделие смонтировано и настроено в соответствии с установленными требованиями и признано годным для эксплуатации. Проведен инструктаж потребителя о существующих опасностях и рисках, а также о правилах эксплуатации.

Сведения о заказчике (потребителе) \_\_\_\_\_

\_\_\_\_\_  
наименование, адрес и телефон

Подпись заказчика  
(потребителя) \_\_\_\_\_

подпись

расшифровка подписи

### 13. СВЕДЕНИЯ О РЕМОНТАХ В ПЕРИОД ГАРАНТИЙНОГО ОБСЛУЖИВАНИЯ

Сведения о ремонтной организации \_\_\_\_\_

Перечень ремонтных работ \_\_\_\_\_

\_\_\_\_\_

Дата проведения ремонта \_\_\_\_\_

число, месяц, год

М.П.

Подпись лица,  
ответственного за ремонт \_\_\_\_\_

подпись

расшифровка подписи

Сведения о ремонтной организации \_\_\_\_\_

Перечень ремонтных работ \_\_\_\_\_

\_\_\_\_\_

Дата проведения ремонта \_\_\_\_\_

число, месяц, год

М.П.

Подпись лица,  
ответственного за ремонт \_\_\_\_\_

подпись

расшифровка подписи

### 14. СВЕДЕНИЯ О СЕРТИФИКАЦИИ

Копии деклараций соответствия находятся по адресу:

<http://www.alutech-group.com/product/auto/automatics-gargate/DOCUMENTS/>

**Сделано в Китае. Изготовитель:** «Shanghai Baolu Technology Co., Ltd.»

«Шанхай Баолу Технолоджи Ко., Лтд.» 8/Ф, Сянлу Индастри Парк, 3009 Гудай Родд, 201100, Шанхай, Китай. Тел.: 0086 21 54888982, факс: 0086 21 54888926

**Импортер в Республике Беларусь/Уполномоченный представитель изготовителя:**

ООО «Алютех Воротные Системы», Республика Беларусь, 220075, Минская обл., Минский р-н, СЭЗ «Минск», ул. Селицкого, 10. Тел.: +375 (17) 330 11 00, +375 (17) 330 11 01

## ЗМІСТ

<b>1.</b>	<b>Загальні застереження та правила безпеки.....</b>	<b>35</b>
<b>2.</b>	<b>Опис виробу.....</b>	<b>36</b>
2.1.	Комплект поставки.....	36
2.2.	Технічні характеристики.....	37
<b>3.</b>	<b>Підготовка до монтажу.....</b>	<b>38</b>
<b>4.</b>	<b>Монтаж.....</b>	<b>39</b>
4.1.	Монтаж приводної рейки та привода.....	39
4.2.	Ручне розблокування.....	40
<b>5.</b>	<b>Електричні підключення.....</b>	<b>41</b>
<b>6.</b>	<b>Налаштування.....</b>	<b>42</b>
6.1.	Налаштування положення воріт.....	43
6.2.	Налаштування радіоуправління.....	45
6.3.	Налаштування параметрів роботи.....	49
6.4.	Скидання до заводських налаштувань.....	52
<b>7.</b>	<b>Перевірка роботи та введення в експлуатацію.....</b>	<b>52</b>
<b>8.</b>	<b>Експлуатація.....</b>	<b>53</b>
<b>9.</b>	<b>Несправності та рекомендації щодо їх усунення.....</b>	<b>54</b>
<b>10.</b>	<b>Зберігання, транспортування та утилізація.....</b>	<b>55</b>
<b>11.</b>	<b>Гарантійні зобов'язання.....</b>	<b>56</b>
<b>12.</b>	<b>Свідоцтво про введення в експлуатацію.....</b>	<b>56</b>
<b>13.</b>	<b>Відомості про ремонти в період гарантійного обслуговування.....</b>	<b>57</b>
<b>14.</b>	<b>Відомості про сертифікацію.....</b>	<b>57</b>

# 1. ЗАГАЛЬНІ ЗАСТЕРЕЖЕННЯ ТА ПРАВИЛА БЕЗПЕКИ



**УВАГА!** Ця інструкція містить важливу інформацію, яка стосується безпеки. Перед початком монтажу уважно вивчіть усю наведену нижче інформацію. Збережіть цю інструкцію для подальшого використання!

Монтаж, підключення, остаточні випробування обладнання, запуск в експлуатацію та технічне обслуговування повинні виконуватися кваліфікованими і навченими фахівцями.

Дотримуйте заходів безпеки, регламентованих чинними нормативними документами і цією інструкцією.

Забезпечуйте вимоги стандартів, що стосуються конструкції, встановлення та роботи автоматизованих воріт (EN 12604, EN 12453, EN 13241-1), а також інших можливих місцевих правил і приписів.

Монтаж, програмування, налаштування та експлуатація виробу з порушенням вимог цієї інструкції не допускається, оскільки це може спричинити ушкодження, травми та завдання шкоди.

Не допускається внесення змін у будь-які елементи конструкції виробу і використання виробу не за призначенням. Виробник не несе відповідальності за будь-яку шкоду, спричинену несанкціонованими змінами виробу або використанням не за призначенням.

Виріб сконструйований для експлуатації в сухих приміщеннях і не призначений для використання в кислотному, солоному або вибухонебезпечному середовищі.

У разі проведення будь-яких робіт (монтаж, ремонт, обслуговування, чищення тощо) і підключень усередині привода відключіть коло живлення. Якщо комутаційний апарат перебуває поза зоною видимості, то прикріпіть табличку: «**Не вмикати. Працюють люди**» і вживіть заходів, що унеможливають ймовірність помилкової подачі напруги.

У разі пошкодження кабелю живлення (мережевого шнура) його заміна повинна проводитися спеціалістом виробника або спеціалістом сервісної служби.

Дотримуйте заходів безпеки під час використання мережевого шнура:

- вставляйте вилку в розетку до кінця;
- виймаючи вилку з розетки, не тягніть за сам шнур;
- не користуйтеся розеткою з поганими контактами;
- не торкайтеся до вилки мокрими руками;
- не пошкоджуйте мережевий шнур, не перекручуйте шнур, не згинайте його сильно і не розтягуйте;
- не поміщайте важкі предмети на мережевий шнур і не розташовуйте поруч гарячих предметів;
- забезпечте легкий доступ до розетки;
- використовуйте тільки мережевий шнур поставки;
- забороняється використання мережевого шнура з пошкодженнями або дефектами.

Компанія зберігає за собою право вносити зміни до цієї інструкції та конструкції виробу без попереднього повідомлення, зберігши при цьому такі самі функціональні можливості та призначення.

Зміст цієї інструкції не може бути підставою для юридичних претензій.

## 2. ОПИС ВИРОБУ

Привод серії **LG** у складі з приводною рейкою призначений для автоматизації збалансованих секційних гаражних воріт. Привід із приводною рейкою становлять комплект для автоматизації гаражних воріт.

Привід складається з мотор-редуктора з електродвигуном 24 В постійного струму, трансформатора, електронного блока керування із вбудованим модулем радіоуправління та світлодіодного підсвічування. Живлення привода забезпечується від мережі 230 В/50 Гц. У випадку тимчасової відсутності напруги живильної мережі приводна рейка може бути розблокована, що дозволить здійснювати пересування полотна воріт вручну.

### 2.1 КОМПЛЕКТ ПОСТАВКИ

Таблиця 1

КОМПЛЕКТ ПРИВОДА							
1	Привід		1 шт.	10	Гайка М8		6 шт.
2	Кронштейн ворітний		1 шт.	11	Гвинт 4×18		2 шт.
3	Кронштейн кріплення рейки до стіни		1 шт.	12	Гвинт 3,9×9,5 (наконечник свердло)		2 шт.
4	Кронштейн кріплення рейки до стелі		2 шт.	13	Штифт 8×19,5		1 шт.
5	Кронштейн кріплення привода до рейки		1 шт.	14	Стопор		1 шт.
6	Упор		1 шт.	15	Керівництво з монтажу та експлуатації	—	1 шт.
7	Вісь Ø8×19		1 шт.	16	Пульт радіоуправління АТ-4N		2 шт.
8	Болт М8×16		6 шт.				
9	Гвинт 6,3×20		12 шт.				
КОМПЛЕКТ ПРИВІДНОЇ РЕЙКИ							
17	Рейка приводна (у зібраному вигляді)						1 шт.
18	Смуга підвісу						2 шт.
19	Тяга						1 шт.
20	Деталь вузла розблокування (кулька-ручка)						2 шт.



**УВАГА!** Після отримання виробу необхідно переконаватися, що комплект повний і компоненти комплекту не мають видимих пошкоджень. У разі виявлення невідповідностей зверніться до постачальника виробу. Кріпильні деталі (дюбелі, анкери), необхідні для кріплення компонентів на стіні та стелі, не комплекту, оскільки їх тип залежить від матеріалу та товщини стіни, на яку вони встановлюються.

## 2.2 ТЕХНІЧНІ ХАРАКТЕРИСТИКИ

Таблиця 2 — Приводи

ПАРАМЕТР	LG-600F	LG-800	LG-1000F	LG-1200
Максимальне тягове зусилля, Н	600	800	1000	1200
Номинальне тягове зусилля, Н	300	350	400	450
Максимальна швидкість відчинення воріт, м/с	0,2	0,15	0,2	0,15
Швидкість руху каретки при зусиллі 150 Н (відповідає максимальному зусиллю збалансованих воріт), м/с	0,185	0,128	0,185	0,128
Живлення	230 В (±10%)/50 Гц			
Споживана потужність при номінальному зусиллі, Вт	280	220	400	330
Максимальна споживана потужність в режимі очікування, Вт	2			
Максимальна площа воріт*, м <sup>2</sup>	8,4	11,2	16,0	18,6
Максимальна інтенсивність використання (при висоті воріт до 2,4 м), циклів/год	18			
Максимальний час безперервної роботи приводу при зусиллі 150 Н (відповідає максимальному зусиллю збалансованих воріт)	20 хвилин			
Час роботи підсвічування після припинення руху воріт	Регулюється в діапазоні ~0...500 с; за умовчанням встановлено значення 30 с			
Радіоуправління	433,92 МГц/динамічний код/максимум 64 пульта			
Клас захисту	I			
Ступінь захисту	IP20			
Діапазон робочих температур, °С	-20...+50			
Маса (нетто), кг	5,0	4,7	5,5	5,3



**УВАГА!** Технічні характеристики дійсні при температурі навколишнього середовища +20 °С (±5 °С). Розміри на малюнках інструкції зазначено в міліметрах.

Таблиця 3 — Рейки

АРТИКУЛ	ТИП РЕЙКИ	МАКСИМАЛЬНА ВИСОТА ВОРІТ, м *
LGR-3300B	пасова	2400
LGR-3600B	пасова	2700
LGR-4200B	пасова	3300
LGR-3300C	ланцюгова	2400
LGR-3600C	ланцюгова	2700
LGR-4200C	ланцюгова	3300

Розміри (габаритні, приєднувальні, установчі), які забезпечуються комплектом поставки, представлено на мал. 1.

\* Дані наведено для стандартного типу монтажу гаражних секційних воріт ALUTECH.

### 3. ПІДГОТОВКА ДО МОНТАЖУ



**УВАГА!** Перевірити стан усіх комплектуючих і матеріалів на придатність їх застосування та відповідність чинним нормативним документам Інструменти та матеріали, що застосовуються, повинні бути повністю справні та відповідати чинним нормам безпеки, стандартам та інструкціям.

Переконайтеся, що конструкція воріт придатна для автоматизації. Переконайтеся, що для монтажу приводної системи та її експлуатації достатньо місця.

Переконайтеся, що розміри воріт і характеристики перебувають у допустимих межах (розділ 2.2. «Технічні характеристики»). Переконайтеся, що місце установки відповідає заявленому температурному робочому діапазону, зазначеного на маркуванні приводу.

Привід не можна використовувати з воротами з вбудованою хвірткою, якщо не забезпечена блокування роботи приводу при відкритій хвіртки.

Перевірити, що полотно воріт збалансоване, тобто при відпусканні залишається нерухомим у будь-якому положенні.

Перевірити, що зусилля, необхідне для переміщення ступки воріт вручну, не більш 150 Н (~15 кг). Забезпечується легкий рух полотна воріт при відчиненні та зачиненні. Перевищення зусилля допускається на початку руху. Зусилля, необхідне для підтримання руху полотна воріт під час експлуатації, не повинно бути більшим половини номінального тягового зусилля приводу. Зусилля, необхідне для початку руху полотна воріт, не повинно бути більшим, ніж половина максимального тягового зусилля приводу. Запас зусилля необхідний, оскільки несприятливі погодні умови (такі як вітер, зледеніння тощо) і зношеність комплектуючих воріт згодом можуть призвести до збільшення зусиль через збільшення тертя в системі.

Оцінити ступінь можливого ризику (удар, здавлювання, защемлення, волочіння та інші небезпеки). Встановити, які додаткові пристрої (аксесуари) потрібні для унеможливлення ймовірних ризиків і виконання чинних положень з безпеки.

Переконайтеся, що поверхні місць установлення приводної системи та її компонентів міцні та можуть використовуватися як надійна і тверда опора. В інакшому випадку вжити заходів щодо посилення місць установлення.

Переконайтеся, що місця установлення компонентів приводної системи захищені від ударів. Компоненти встановлені на безпечній відстані від рухомих частин.

Переконайтеся, що сторонні предмети, вода або інша рідина відсутні всередині приводу та на інших його відкритих частинах, в інакшому випадку відключіть привід від живильної мережі та зверніться в сервісний центр. Експлуатація обладнання у такому стані є небезпечною.

Переконайтеся, що привід і його компоненти будуть віддалені від джерела тепла та відкритого вогню на достатню відстань. Порушення цієї вимоги може призвести до пошкодження виробу, спричинити неправильне його функціонування, пожежу або інші небезпечні ситуації.

Переконайтеся, що буде забезпечена можливість легкого і безпечного ручного розблокування приводної рейки.

Пристрої керування повинні розташовуватися в межах видимості воріт, на висоті не менше 1,5 м.

За відсутності на полотні воріт хвіртки або відсутності додаткового входу в приміщення необхідно передбачити встановлення аварійного від'єднання (зовнішнього замка для розблокування приводної рейки).

Переконайтеся, що розетка встановлена таким чином, що після встановлення та підключення приводу кабель живлення не перебуватиме в зоні переміщення воріт та інших рухомих частин. Тип кабелю мережевого шнура приводу H05VV-F 3G0.75 mm<sup>2</sup>, вилка мережевого шнура — тип E/F CEE 7/7. Переконайтеся, що електрична мережа обладнана захисним за-



земленням. Переконайтеся, що ділянка електричної мережі, до якої підключається привід, обладнана пристроєм захисту від короткого замикання (автоматичним вимикачем або іншим рівнозначним пристроєм). Відстань між клемми у пристрої захисного відключення не менше 3 мм.

Електричні кабелі пристроїв керування і безпеки повинні прокладатися окремо від кабелів із мережевою напругою. Кабелі повинні бути захищені від контакту з будь-якими шорсткими та гострими поверхнями, при прокладанні кабелів використовуйте гофри, труби і кабельні вводи.

В разі електричного підключення компонентів приводної системи використовуйте багатожильний кабель із подвійною ізоляцією. Параметри застосованих електричних кабелів (переріз, кількість проводів, довжина тощо) повинні відповідати схемі підключення, потужності пристроїв, відстані прокладання, способу прокладання, зовнішнім умовам.

Під час прокладання електричних кабелів не здійснювати ніяких електричних підключень. Переконайтеся, що проводка знесструмлена.

Перед початком монтажу:

- визначте місце, в яке буде встановлено кожен компонент приводної системи. На *мал. 2* показано типову схему автоматизації гаражних воріт. Місця встановлення пристроїв керування визначте разом із користувачем.
- Визначте схему, відповідно до якої буде виконуватися під'єднання всіх електричних пристроїв приводної системи.
- Прокладіть відповідно до чинних норм електричні кабелі до місць, де передбачено встановлення компонентів приводної системи.
- Видаліть усі непотрібні деталі (мотузки, кутики тощо) і вимкніть усе непотрібне обладнання.

## 4. МОНТАЖ

### 4.1 МОНТАЖ ПРИВODНОЇ РЕЙКИ ТА ПРИВОДА

Рекомендована послідовність монтажу:

- визначте і розмітьте лінію монтажу по середині воріт (*мал. 3*). Якщо монтаж не може бути виконаний по середині воріт, то допускається монтаж на відстані не більше 100 мм ліворуч або праворуч від середини воріт.
- Встановіть ворітний кронштейн за допомогою восьми гвинтів 6,3×20 (*мал. 4*). Попередньо просвердліть у металі полотна воріт отвори Ø5 мм.



**УВАГА!** Під час свердління отворів обмежте глибину свердління. Не допускайте свердління отворів наскрізь полотна воріт.

- Установіть кронштейн кріплення рейки до стіни на приводну рейку за допомогою двох болтів М8×16 і двох гайок М8 (*мал. 5А*). Конструкція виробу дозволяє при встановленні повернути кронштейн відносно рейки на 90° (*мал. 5В*), наприклад, у разі монтажу рейки до стелі без смуг підвісу.
- Розмітьте місце встановлення кронштейна кріплення рейки до стіни (*мал. 6*). Проміжок між рейкою та максимальною (верхньою) точкою руху полотна воріт повинен бути 20–50 мм.
- Закріпіть кронштейн кріплення рейки до стіни (*мал. 7*).



**УВАГА!** Кріпильні деталі (дюбелі, анкери), потрібні для встановлення рейки, повинні відповідати будівельним поверхням (матеріалу і товщині стіни або стелі). До комплекту не входять. Кріпильні деталі повинні втримувати вагу рейки із приводом і протистояти зусиллю,

необхідному для відчинення і зачинення воріт. Беріть до уваги зношування і деформації, які відбуваються з часом.

- Встановіть на приводну рейку кронштейни кріплення рейки до стелі (мал. 8).
- Один кронштейн установіть на відстані 180...220 мм від краю рейки (мал. 9).
- Другий кронштейн установіть у місці, що забезпечує найбільшу жорсткість рейки. Наприклад, на відстані 1/3 від прорізу воріт (мал. 10).
- Позиціонуйте (вирівняйте) рейку відносно конструкції воріт (мал. 11). Уточніть положення кронштейнів на рейці та визначте необхідну відстань **L** від рейки до стелі (відстань підвісу).
- У кронштейни кріплення рейки до стелі встановіть смуги підвісу і вирівняйте їх (мал. 12). Смугу підвісу закріпіть на кронштейні за допомогою двох болтів M8×16 і двох гайок M8.
- Зігніть смугу підвісу з двох боків, витримавши раніше вимірний розмір **L** і кут загину (мал. 13). Закріпіть смуги підвісу до стелі за допомогою кріплення (дубелі, анкери).



**УВАГА!** Смуги підвісу комплекту забезпечують відстань **L** максимум 110 мм. У разі якщо відстань **L** більша, застосувати додаткові смуги підвісу (не входять до комплекту) або додаткові підручні елементи кріплення.

- Установіть тягу на каретці рейки за допомогою осі Ø8×19 і двох гвинтів 4×18 (мал. 14). Гвинти закрутити до кінця.
- Установіть тягу у ворітний кронштейн за допомогою штифта 8×19,5 і стопора (мал. 15).
- Перемістіть полотно воріт у положення відчинених воріт і визначте місце встановлення упору (мал. 16). Упор встановіть на відстані 20 мм від каретки рейки. Закріпіть упор на рейці за допомогою двох гвинтів 3,9×9,5. Упор слугує точкою повного відчинення воріт при програмуванні кінцевих положень і контрольною точкою під час експлуатації у позаштатних ситуаціях.
- Установіть привід на рейку і закріпіть за допомогою кронштейна і чотирьох гвинтів 6,3×20 (мал. 17). Конструкція виробу дозволяє при встановленні повернути привід відносно рейки на 90° (мал. 1).



**УВАГА!** Привід повинен бути обережно руками встановлений на рейку, легким натисканням після суміщення отвору зірочки рейки та вихідного вала привода. Не можна застосовувати силу, тому що можна зіпсувати зовнішній вигляд або зламати привід. У разі кріплення приводної рейки до стелі без смуг підвісу встановіть привід на рейку заздалегідь. Забезпечте його цілісність під час подальших операцій монтажу.

- Зробіть потрібну довжину шнура розблокування. Шнур ручного розблокування повинен розташовуватися на висоті менше 1,8 м. На кінці шнура зав'яжіть вузол і затисніть його двома половинками кульки-ручки (мал. 18).
- За потреби натягніть або послабте приводний пас/ланцюг рейки, затягнувши або відкрутивши гайку в торці рейки (мал. 19). Зважте, що при надмірному натягненні можливе посилене зношування елементів рейки, при недостатньому натягненні можливе провисання і неприємний шум під час експлуатації.

## 4.2 РУЧНЕ РОЗБЛОКУВАННЯ

Каретка рейки може бути розблокована, в цьому разі ворота можуть переміщатися вручну. Щоб розблокувати каретку рейки і переміщати полотно воріт вручну, потягніть униз шнур ручного розблокування (мал. 20). Для повернення каретки в заблокований стан натисніть кнопку на каретці (мал. 21), після чого перемістіть полотно воріт до з'єднання каретки із захоплювачем рейки.



**УВАГА!** Використовуйте ручне розблокування тільки під час монтажу, в разі відмови привода або відсутності напруги живильної мережі. У разі спрацьовування розблокування можуть

статися неконтрольовані переміщення воріт, якщо пружини воріт ослабли або поламані; якщо ворота не перебувають у рівновазі. Будьте уважні та обережні! У розблокованому стані ворота можна переміщати тільки з помірною швидкістю.

У разі використання механізму для зовнішньої розблокування установку троса виконувати по мал. 31. При прокладанні троса уникати гострих і прямих кутів, малих радіусів вигину. Повинно бути вільний і легкий рух троса в оплетке. Трос після прокладки не повинен провисати.

## 5. ЕЛЕКТРИЧНІ ПІДКЛЮЧЕННЯ



**УВАГА!** Перед початком робіт з підключення необхідно переконаватися в тому, що проводка знеструмлена.

Під час використання та монтажу додаткових електричних пристроїв (аксесуарів) необхідно дотримувати інструкцій, що додаються. Неправильне підключення може призвести до виходу з ладу привода.

Використовуйте додаткові пристрої (аксесуари), що пропонує компанія ALUTECH (у тому числі АН-Моторс). Компанія ALUTECH не несе відповідальності за нестабільну роботу приводної системи в разі використання додаткових пристроїв, виготовлених іншими виробниками.

Якщо до клем «PH1» і «S» ніякі пристрої не підключені, то повинні бути встановлені перемички. Якщо до перелічених клем підключено пристрій безпеки, то зніміть перемичку.

Для доступу до рознімачів підключення додаткових пристроїв, елементів налаштування та індикації відкриття кришки привода. Натисніть пальцем руки на засувку і поверніть кришку (мал. 22).



У таблиці 4 описані контакти рознімачів привода для підключення додаткових пристроїв. Схема підключення та позначення показано на мал. 23.

На малюнках 24–28 показано приклади підключення додаткових пристроїв (аксесуарів) компанії ALUTECH:

- малюнок 24 — підключення сигнальної лампи із вбудованою антеною.
- малюнок 25 — підключення фотоелементів.
- малюнок 26 — підключення фотоелементів із функцією «Фототест».
- малюнок 27 — підключення оптичної кромки безпеки.
- малюнок 28 — підключення резистивної кромки безпеки.

Таблиця 4

КОНТАКТ	ОПИС
SL/LL	Вихід для підключення сигнальної лампи або лампи освітлення (мал. 24). За умовчанням вихід налаштовано на роботу в режимі лампи SL (сигнальної лампи). У налаштуваннях (розділ «6. Налаштування» P8–F4) виконується вибір режиму роботи виходу
SBS	Вхід пристроїв керування «покроково» (STEP-BY-STEP) з нормально-відкритим контактом (NO). Послідовність команд «Відчинити — Стоп — Зачинити — Стоп — Відчинити...» Кілька пристроїв керування підключаються паралельно
S	Вхід пристроїв безпеки <b>СТОП (STOP)</b> із нормально-закритим контактом (NC). Спрацьовування призводить до негайного припинення руху або блокування початку руху. Кілька пристроїв безпеки підключаються послідовно
+12V	Вихід додаткових пристроїв. Номінальна напруга живлення 12 В постійного струму (DC)/макс. 120 mA
+24V	Вихід додаткових пристроїв. Номінальна напруга живлення 24 В постійного струму (DC)/макс. 120 mA

<b>GND</b>	Вихід загальний
<b>SE</b>	Вхід для підключення оптосенсорів або резистивної кромки безпеки (8,2 кОм). У налаштуваннях (розділ «б. Налаштування» <b>P7–F4</b> ) залежно від підключеного пристрою безпеки вибирається: резистивний давач ( <i>мал. 8</i> ) або оптоелектронний давач ( <i>мал. 27</i> ). Контакт полотна воріт із перешкодою при зачиненні (спрацювання давача) спричиняє припинення руху воріт і наступне повне відчинення
<b>PH1</b>	Вхід для підключення фотоелементів із нормально-закритим контактом ( <b>NC</b> ). За умовчанням вхід налаштований на спрацювання фотоелементів при зачиненні (при відчиненні не активні). Спрацювання фотоелементів при зачиненні призводить до негайної зупинки та подальшого повного відчинення, або блокування початку зачинення. При налаштуванні фотоелементів на роботу тільки при відчиненні (розділ «б. Налаштування» <b>P7–F1</b> ) спрацювання фотоелементів призводить до негайного зупинки. Кілька пристроїв безпеки підключаються послідовно
<b>PH.T</b>	Вхід для автоматичної перевірки роботи ( <b>Фототест/PHOTOTEST</b> ) фотоелементів, підключених до входу « <b>PH1</b> ». Перед початком руху короткочасним відключенням, потім включенням живлення передавача фотоелементів виконується автоматична перевірка роботи фотоелементів. Схема підключення фотоелементів — <i>мал. 26</i> . У налаштування (розділ «б. Налаштування» <b>P7–F3</b> ) виконується включення відповідного пункту меню
	Вхід підключення екранувального провідника антени
	Вхід підключення сигнального провідника антени
	Рознімач ( <i>мал. 29</i> ) для підключення акумуляторної батареї 24 В DC/1,2 А·ч. Акумуляторна батарея дає можливість виконати відчинення воріт в аварійному режимі (у разі відключення напруги мережі). Час повного заряду акумуляторної батареї ~48 годин

Індикація роботи пристроїв здійснюється за допомогою світлодіодів (*мал. 30*).

Таблиця 5





СВІТЛОДІОД	ПРИЗНАЧЕННЯ ІНДИКАЦІЇ	СВІТІТЬ	НЕ СВІТІТЬ
	Отримана команда радіоуправління (світлодіод світить червоним кольором, якщо пульт або кнопка пульта не записані/світить зеленим кольором, якщо кнопка пульта записана)	подається	<b>не подається</b>
<b>PH1</b>	Пристрій безпеки фотоелементи (вхід « <b>PH1</b> »)	спрацював	<b>не спрацював</b>
<b>S</b>	Пристрій безпеки <b>СТОП</b> (вхід « <b>S</b> »)	спрацював	<b>не спрацював</b>
<b>SBS</b>	Команда на відчинення, зупинку, зачинення (вхід « <b>SBS</b> »)	подається	<b>не подається</b>



**УВАГА!** Жирним шрифтом виділено стан світлодіодів за відсутності команд.

## 6. НАЛАШТУВАННЯ

Налаштування виконується за допомогою кнопок панелі двигуна, індикація налаштування відображається на дисплеї панелі (*мал. 30*).



-  — кнопка входу в меню налаштувань і виходу з меню.
-  — кнопка входу в налаштування та підтвердження вибраного значення.
-  — кнопка покрокового переходу в меню зі збільшенням;  
також використовується для керування відчиненням при налаштуванні кінцевих положень вручну.
-  — кнопка покрокового переходу в меню зі зменшенням;  
також використовується для керування зачиненням при налаштуванні кінцевих положень вручну.

## 6.1 НАЛАШТУВАННЯ ПОЛОЖЕННЯ ВОРІТ

Налаштування кінцевих положень «Відчинення» та «Зачинення» воріт можна виконати в ручному режимі (налаштування **P1–F1**) або автоматичному (експрес-налаштування **P1–F3** з переходом до запису пультів радіоуправління). Якщо кінцеві положення не налаштовані, то двигун не виконує команди керування і на дисплеї відобразатимуться дві крапки .

### НАЛАШТУВАННЯ P1-F1: програмування кінцевих положень користувачем вручну

Таблиця 6

1	Натисніть і втримуйте кнопку <b>PR./◀</b> протягом ~5 секунд, до входу в меню налаштувань	
2	Після появи індикації «P1» натисніть кнопку <b>ST./▶</b>	
3	Після появи індикації «F1» натисніть кнопку <b>ST./▶</b>	
4	За допомогою кнопки <b>OP./▲</b> та за необхідності <b>CL./▼</b> встановіть ворота в положення «Відчинено». <b>УВАГА!</b> У положенні «Відчинено» каретка рейки повинна бути на відстані ~20 мм від упору. Встановлення упору є обов'язковим (мал. 16)	
5	Натисніть кнопку <b>ST./▶</b> ; після натискання на індикаторі з'явиться крапка, що означає запис положення «Відчинено»	
6	За допомогою кнопки <b>CL./▼</b> та за необхідності <b>OP./▲</b> встановіть ворота в положення «Зачинено». <b>УВАГА!</b> Уникайте надмірного притискання полотна воріт у положенні «Зачинено»	
7	Натисніть кнопку <b>ST./▶</b> ; після натискання на індикаторі з'явиться крапка, що означає запис положення «Зачинено». <b>УВАГА!</b> Відразу з цього моменту почнеться автоматичний рух воріт	
8	Ворота автоматично переміщуються в положення «Відчинено»	
9	Ворота автоматично переміщуються до упору (задається контрольна точка)	
10	Ворота автоматично повертаються в положення «Відчинено»	
11	Ворота автоматично переміщуються в положення «Зачинено»	
12	Після закінчення автоматичного руху воріт буде індикація «F1»; для виходу з меню налаштувань натисніть 2 рази кнопку <b>PR./◀</b> або почекайте 15 секунд (до автоматичного виходу з меню налаштувань)	

## НАЛАШТУВАННЯ P1-F3: експрес-налаштування кінцевих положень і радіоуправління

Налаштування кінцевих положень «Відчинено» і «Зачинено» за командою користувача виконується автоматично з автоматичним переходом до запису пультів радіоуправління в режимі налаштування P2-F1 (таб. 9).



**УВАГА!** Переконайтеся, що на рейці встановлено упор для положення відчинення (мал. 16).

Таблиця 7

1	<p>Натисніть одночасно та втримуйте кнопки <b>PR./&lt;</b> й <b>ST./&gt;</b> протягом ~5 секунд.</p> <p><b>УВАГА!</b> Відразу з цього моменту почнеться автоматичний рух воріт. Стежте за рухом воріт. Процедуру автоматичного налаштування можна зупинити натисканням будь-якої кнопки панелі двигуна.</p> <p>Примітка: процедуру експрес-налаштування можна запустити аналогічно при виборі меню «P1» і налаштування «F3»</p>	
2	<p>Ворота автоматично переміщуються в точку дотику каретки рейки та упору, після чого на індикаторі з'явиться крапка</p>	
3	<p>Ворота автоматично переміщуються в положення «Зачинено» до упору верхньої панелі воріт, після чого на індикаторі з'явиться крапка</p>	
4	<p>Ворота автоматично переміщуються в положення «Відчинено»</p>	
5	<p>Ворота автоматично переміщуються в положення «Зачинено»</p>	
6	<p>На дисплеї буде індикація «rc», що означає очікування запису пульта в режимі «SBS» («покроково»)</p>	
7	<p>Натисніть на пульті 3 рази вибрану кнопку керування</p>	
8	<p>На дисплеї автоматично з'явиться номер, який пропонується присвоїти пульту в пам'яті двигуна (за допомогою кнопки <b>OP./▲</b> або <b>CL./▼</b> номер можна змінити)</p>	
9	<p>Натисніть кнопку <b>ST./&gt;</b> для підтвердження; після натискання на індикаторі з'явиться крапка</p>	
10	<p>Через ~3 секунди відбудеться автоматичний перехід до запису наступного пульта. Для виходу з меню налаштувань натисніть 3 рази кнопку <b>PR./&lt;</b> або почекайте 15 секунд (до автоматичного виходу з меню налаштувань)</p>	







## НАЛАШТУВАННЯ P1-F2: налаштування «пішохідного» положення/ часткове відчинення

Команда керування в «пішохідне» положення виконується тільки з пульта радіоуправління, записаного з цим режимом керування (меню «P2» режим «PE»). Команда керування

в «пішохідне» положення виконується з будь-якого положення воріт (кінцеве положення або проміжне).

Налаштування «пішохідного» положення виконується, тільки якщо були налаштовані кінцеві положення.

Таблиця 8

1	Натисніть і втримуйте кнопку <b>PR./&lt;</b> протягом ~5 секунд до входу в меню налаштувань	
2	Після появи індикації «P1» натисніть кнопку <b>ST./&gt;</b>	
3	Після появи індикації «F1» натисніть кнопку <b>OP./▲</b>	
4	Після появи індикації «F2» натисніть кнопку <b>ST./&gt;</b>	
5	Після появи індикації «PE» встановіть ворота в «пішохідне положення» кнопками <b>OP./▲</b> або <b>CL./▼</b>	
6	Натисніть кнопку <b>ST./&gt;</b> ; на індикаторі з'явиться крапка, що означатиме запис «пішохідного положення»	
7	Для виходу з меню налаштувань натисніть 2 рази кнопку <b>PR./&lt;</b> або почекайте 15 секунд (до автоматичного виходу з меню налаштувань)	

## 6.2 НАЛАШТУВАННЯ РАДІОУПРАВЛІННЯ

У меню «P2» (таб. 9) пропонується шість налаштувань запису пультів (**F1–F6**), налаштування визначення номера запису пульта (**F7**), два налаштування видалення конкретного пульта (**F8, F9**) і налаштування видалення всіх пультів (**F0**).

Таблиця 9

МЕНЮ	НАЛАШТУВАННЯ	ОПИС
P2	F1	Запис однієї кнопки пульта з режимом керування «SBS»
	F2	Запис двох кнопок пульта з режимами керування «SBS» і «PE»
	F3	Запис двох кнопок пульта з режимами керування «SBS» і «LL»
	F4	Запис трьох кнопок пульта з режимами керування «SBS», «PE» і «LL»
	F5	Запис чотирьох кнопок пульта з режимами керування «OP», «STOP», «CL» і «PE»
	F6	Запис чотирьох кнопок пульта з режимами керування «OP», «STOP», «CL» і «LL»
	F7	Визначення номера запису пульта в пам'яті (за наявності пульта)
	F8	Видалення пульта за кодом (використовується за наявності пульта і відсутності інформації, під яким номером пульт записано)
	F9	Видалення пульта за відомим номером запису (використовується, якщо пульт відсутній, але є інформація, під яким номером пульт записано)
	F0	Видалення всіх записаних пультів

- SBS** — режим керування «**покроково**». Послідовність команд «**Відчинити** — **Стоп** — **Зачинити** — **Стоп** — **Відчинити**...»
- OP** — режим керування «**відчинити**». Команда на відчинення воріт.
- CL** — режим керування «**зачинити**». Команда на зачинення воріт.
- STOP** — режим керування «**СТОП**». Команда на припинення руху воріт.
- PE** — режим керування «**пішохідне положення**». Команда на часткове відчинення воріт, якщо було налаштовано часткове положення воріт (налаштування **P1–F2**).
- LL** — режим керування «**освітлення**». Якщо ворота не рухаються, то виконуються команди на включення та виключення роботи вбудованого освітлення двигуна (підсвічування) і роботи виходу **SL/LL** підключення лампи. Вихід **SL/LL** керуватиметься пультом, якщо було налаштовано роботу виходу для лампи освітлення **LL** (налаштування **P8–F4**).

### ЗАПИС ПУЛЬТІВ РАДІОУПРАВЛІННЯ



**УВАГА!** За необхідності перезапису вже записаного раніше пульта (коли потрібно записати іншу кнопку цього пульта або записати пульт в іншому режимі) пульт попередньо слід видалити з пам'яті!

Натиснута під час запису кнопка пульта керуватиме в режимі, першому в списку (таб. 10). Решта кнопок пульта запишуться автоматично за порядком зазначених у таблиці 10 режимів (стосується налаштувань, у яких записуються кілька кнопок).

Таблиця 10



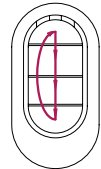

РЕЖИМ КЕРУВАННЯ	НАЛАШТУВАННЯ					
	F1	F2	F3	F4	F5	F6
<b>1</b>	SBS	SBS	SBS	SBS	OP	OP
<b>2</b>	—	PE	LL	PE	STOP	STOP
<b>3</b>	—	—	—	LL	CL	CL
<b>4</b>	—	—	—	—	PE	LL



Таблиця 11

1	Натисніть і втримуйте кнопку <b>PR./◀</b> протягом ~5 секунд, до входу в меню налаштувань	
2	Після появи індикації « <b>P1</b> » натисніть кнопку <b>OP./▲</b>	
3	Після появи індикації « <b>P2</b> » натисніть кнопку <b>ST./▶</b>	
4	За допомогою кнопки <b>OP./▲</b> або <b>CL./▼</b> виберіть у меню потрібне налаштування запису пульта « <b>F1...F6</b> »	
5	Після появи індикації потрібного налаштування натисніть кнопку <b>ST./▶</b>	
6	На дисплеї буде індикація « <b>rc</b> », що означає очікування запису пульта	













7	Натисніть на пульті 3 рази вибрану кнопку керування (першу кнопку керування)	
8	На індикаторе автоматично з'явиться номер, який пропонується присвоїти пульту в пам'яті двигуна (за допомогою кнопки <b>OP./▲</b> або <b>CL./▼</b> номер можна змінити)	
9	Натисніть кнопку <b>ST./▶</b> для підтвердження; після натискання на індикаторі з'явиться крапка	
10	Через ~3 секунди відбудеться автоматичний перехід до запису наступного пульта. Для виходу з меню налаштувань натисніть 3 рази кнопку <b>PR./◀</b> або почекайте 15 секунд (до автоматичного виходу з меню налаштувань)	

## ВИДАЛЕННЯ ПУЛЬТА І ВИЗНАЧЕННЯ НОМЕРА ЗАПИСУ ПУЛЬТА





У таблиці 12 описано налаштування, які використовуються за наявності пульта і коли немає інформації, під яким номером пульт записано.

Таблиця 12

1	Натисніть і втримуйте кнопку <b>PR./◀</b> протягом ~5 секунд, до входу в меню налаштувань	
2	Після появи індикації «P1» натисніть кнопку <b>OP./▲</b>	
3	Після появи індикації «P2» натисніть кнопку <b>ST./▶</b>	
4	За допомогою кнопки <b>OP./▲</b> або <b>CL./▼</b> виберіть у меню потрібне налаштування: «F7» — визначення номера пульта, «F8» — видалення пульта	
5	Після появи індикації требуемой настройки («F7» або «F8») натисніть кнопку <b>ST./▶</b>	
6	На дисплеї буде індикація «rc», що означає очікування сигналу від пульта	
7	Натисніть на пульті 3 рази кнопку керування	
8	На індикаторе автоматично з'явиться номер запису пульта в пам'яті двигуна. Якщо пульт не записаний, то на дисплеї буде індикація «no»	
9	Для налаштування «F8» натисніть кнопку <b>ST./▶</b> . На індикаторі з'явиться крапка, що означатиме видалення пульта	
10	Через ~3 секунди відбудеться автоматичний перехід до очікування сигналу від наступного пульта. Для виходу з меню налаштувань натисніть 3 рази кнопку <b>PR./◀</b> або почекайте 15 секунд (до автоматичного виходу з меню налаштувань)	

У таблиці 13 описано налаштування видалення пульта в разі його відсутності, але коли є інформація, під яким номером пульт записано.

Таблиця 13

1	Аналогічно до пунктів 1–4 таблиці 12 увійдіть у меню «P2» і виберіть налаштування «F9»	
2	Після появи індикації «F9» натисніть кнопку <b>ST./&gt;</b>	
3	На дисплеї автоматично з'явиться індикація номера першого записаного пульта. За допомогою кнопки <b>OP./▲</b> або <b>CL./▼</b> виберіть номер пульта для видалення	
4	Натисніть кнопку <b>ST./&gt;</b> . На дисплеї згасне крапка поруч із номером, що означатиме видалення пульта	
5	Через ~3 секунди на індикаторі з'явиться наступний номер пульта в пам'яті. Для виходу з режиму програмування натисніть 3 рази кнопку <b>PR./&lt;</b> або почекайте 15 секунд (до автоматичного виходу з меню налаштувань)	

## ВИДАЛЕННЯ ВСІХ ПУЛЬТІВ

Таблиця 14

1	Натисніть і втримуйте кнопку <b>PR./&lt;</b> протягом ~5 секунд, до входу в меню налаштувань	
2	Після появи індикації «P1» натисніть кнопку <b>OP./▲</b>	
3	Після появи індикації «P2» натисніть кнопку <b>ST./&gt;</b>	
4	За допомогою кнопки <b>OP./▲</b> або <b>CL./▼</b> виберіть у меню налаштування «F0»	
5	Після появи індикації «F0» натисніть кнопку <b>ST./&gt;</b>	
6	Після появи індикації «-» натисніть кнопку <b>ST./&gt;</b> та втримуйте її протягом ~5 секунд до появи на дисплеї крапки, що означатиме видалення всіх пультів	
7	Для виходу з меню налаштувань натисніть 2 рази кнопку <b>PR./&lt;</b> або почекайте 15 секунд (до автоматичного виходу з меню налаштувань)	



**УВАГА!** Перед першим програмуванням пультів очистіть пам'ять двигуна від записаних раніше пультів. Якщо пульт загублено, щоб уникнути несанкціонованого проникнення, необхідно видалити з пам'яті номер загубленого пульта. Якщо номер загубленого пульта невідомий, то видаліть усі номери пультів і заново запишіть усі пульты.

### 6.3 НАЛАШТУВАННЯ ПАРАМЕТРІВ РОБОТИ

У таблиці 15 показано приклад входу в меню налаштувань і задання параметра (значення) роботи.

Таблиця 15

1	Натисніть і втримуйте кнопку <b>PR./&lt;</b> протягом ~5 секунд, до входу в меню налаштувань	
2	Після появи індикації «P1» за допомогою кнопки <b>OP./&gt;</b> або <b>CL./&gt;</b> виберіть потрібне меню «PN»	
3	Після появи індикації потрібного меню натисніть кнопку <b>ST./&gt;</b>	
4	За допомогою кнопки <b>OP./&gt;</b> або <b>CL./&gt;</b> виберіть у меню потрібне налаштування «FN»	
5	Після появи індикації потрібного налаштування натисніть кнопку <b>ST./&gt;</b>	
6	На дисплеї буде індикація встановленого значення налаштування. Значення буде з крапкою. За допомогою кнопки <b>OP./&gt;</b> або <b>CL./&gt;</b> виберіть у меню потрібне значення налаштування	
7	Після появи індикації потрібного значення налаштування натисніть кнопку <b>ST./&gt;</b> . Біля значення з'явиться крапка, що означатиме зміну налаштування	
8	Для виходу з меню налаштувань натисніть 3 рази кнопку <b>PR./&lt;</b> або почекайте 15 секунд (до автоматичного виходу з меню налаштувань)	

У таблиці 16 наведено описи налаштувань, значення налаштувань і заводське значення при постачанні двигуна.

Таблиця 16

МЕНЮ	НАЛАШТ.	ОПИС	ЗНАЧЕННЯ	ЗАВОДСЬКЕ ЗНАЧЕННЯ
P1	F4	<b>Коригування кінцевих положень</b> через 100 циклів відчинення/зачинення воріт за упором положення відчинення на рейці (мал. 16)	<b>no</b> — Відкл./ <b>on</b> — Вкл.	<b>no.</b>
P3	F1	<b>Автоматичний режим роботи.</b> Керування воротами виконується при короткочасному натисканні на пристрій керування		<b>on.</b>
	F2	<b>Ручний режим роботи.</b> Рух воріт виконується при натисканні та утримуванні пристрою керування (кнопки <b>OP./&gt;</b> та <b>CL./&gt;</b> вихід підключення «SBS» двигуна). Команди пультів радіоуправління не виконуються. Підключені пристрої безпеки активні. Включення ручного режиму відключає автоматичний режим		<b>no.</b>







МЕНЮ	НАЛАШТ.	ОПИС	ЗНАЧЕННЯ	ЗАВОДСЬКЕ ЗНАЧЕННЯ
P4	F1	Час паузи до автоматичного зачинення з будь-якого положення, крім «пішохідного»	<p>no — Відкл./ 00, 01...99 00 — 0 сек; 99 — 99 сек</p>	no.
	F2	Час паузи до автоматичного зачинення з будь-якого положення, крім «пішохідного», після спрацювання фотоелементів (вхід підключення «PH1»)		no.
	F3	Час паузи до автоматичного зачинення з «пішохідного» положення. Виконується, якщо було налаштовано «пішохідне» положення воріт (налаштування P1–F2)		no.
	F4	Час паузи до автоматичного зачинення з «пішохідного» положення після спрацювання фотоелементів (вхід підключення «PH1»). Виконується, якщо було налаштовано «пішохідне» положення воріт (налаштування P1–F2)		no.
P5	F1	Зусилля двигуна при відчиненні. При відчиненні виявлення перешкоди двигуном призведе до негайного припинення руху	00, 01...99	65.
	F2	Усилює приводу при закритті. При закритті об'явлення препятствия приводом приведет к немедленной остановке и последующему полному открытию	00 — мінімальне зусилля; 99 — максимальне зусилля	65.
	 Налаштування зусилля повинно виконуватися фахівцями відповідно до вимог нормативних документів. Під час монтажу налаштовуйте зусилля, що забезпечує коректну роботу воріт, унеможливило завдання ушкодженя і збитків, хибні спрацювання.			
P6	F1	Швидкість руху воріт при відчиненні	01, 02...99	99.
	F2	Швидкість руху воріт при зачиненні	01 — мінімальна швидкість; 99 — максимальна швидкість	99.
	F3	Час плавного розгону воріт на початку відчинення	<p>00, 01, 02, 03, 04, 05 00 — 0 секунд; 05 — 5 секунд</p>	02.
	F4	Час затримки воріт перед кінцевим положенням відчинення		02.
	F5	Час плавного розгону воріт на початку зачинення		03.
	F6	Час затримки воріт перед кінцевим положенням зачинення		03.
P7	F1	Вибір режиму роботи фотоелементів (вхід «PH1»). Вхід деактивовані, або активний при відчиненні, або активний при зачиненні	no — Відкл./ CL — активний при зачиненні/ OP — активний при відчиненні	CL.

МЕНЮ	НАЛАШТ.	ОПИС	ЗНАЧЕННЯ	ЗАВОДСЬКЕ ЗНАЧЕННЯ
P7	F3	<b>Функція «ФОТОТЕСТ».</b> При включеному налаштуванні перед початком руху короткочасним відключенням, потім включенням живлення передавача фотоелементів виконується автоматична перевірка роботи фотоелементів. Схема підключення фотоелементів — мал. 26	<b>no</b> — Відкл./ <b>on</b> — Вкл.	<b>no.</b>
	F4	<b>Вибір режиму роботи кромки безпеки</b> (вхід «SE»). Вхід деактивованій, або налаштований для резистивної кромки (8,2 кОм), або налаштований для оптоелектронної кромки (оптосенсиори/OSE)	<b>no</b> — Відкл./ <b>01</b> — кромка 8,2 кОм/ <b>02</b> — оптосенсиори	<b>no.</b>
	F5	<b>Блокування поблизу підлоги роботи фотоелементів</b> (вхід «PH1») і кромки безпеки (вхід «SE»). У налаштуванні задається відстань від підлоги, де спрацьовування фотоелементів і кромки безпеки ігнорується	<b>no</b> — Відкл./ <b>01, 02, 03...99</b> <b>99</b> — максимум ~200 мм	<b>no.</b>
P8	F1	<b>Робота вихід «SL/LL» у режимі сигнальної лампи (SL):</b> безперервний або із блиманням	<b>no</b> — із блиманням/ <b>on</b> — безперервно	<b>on.</b>
	F2	<b>Час затримки початку руху</b> (час попередньої роботи сигнальної лампи). Упродовж відліку часу затримки сигнальна лампа (SL) працює, сигналізуючи про майбутній початок руху воріт	<b>00, 01...10</b> <b>00</b> — 0 секунд, <b>10</b> — 10 секунд	<b>00.</b>
	F3	<b>Час роботи в режимі лампи освітлення (LL)</b> і вбудованого освітлення двигуна (підсвічування) після припинення руху воріт	<b>no/01, 02...99</b> <b>no</b> — після закінчення руху воріт відключено (0 секунд) <b>01</b> — 5 секунд; <b>99</b> — 500 секунд (8 хвилин 20 секунд)	<b>06.</b> <b>(30 сек)</b>
	F4	<b>Режим роботи виходу «SL/LL»:</b> сигнальна лампа (SL) або лампа освітлення (LL). Лампа сигнальна (SL) — світить під час руху воріт і під час затримки руху воріт (налаштування часу P8-F2). Лампа освітлення (LL) — світить під час руху воріт і після припинення руху (налаштування часу P8-F3)	<b>no</b> — сигнальна лампа/ <b>on</b> — лампа освітлення	<b>no.</b>

## 6.4 СКИДАННЯ ДО ЗАВОДСЬКИХ НАЛАШТУВАНЬ

Скидання до заводських налаштувань призводить до відновлення значень налаштувань, які встановлені за умовчанням при постачанні двигуна. Налаштовані положення воріт буде видалено. Записані пульти радіоуправління буде збережено.

Таблиця 17

1	Натисніть і втримуйте кнопку <b>PR./&lt;</b> протягом ~5 секунд, до входу в меню налаштувань	
2	Після появи індикації «P1» натисніть кнопку <b>CL.✓</b>	
3	Після появи індикації «P0» натисніть кнопку <b>ST./&gt;</b>	
4	Після появи індикації «F0» натисніть кнопку <b>ST./&gt;</b>	
5	Після появи індикації «-» натисніть кнопку <b>ST./&gt;</b> та втримуйте її протягом ~5 секунд до появи на дисплеї крапки, що означає скидання всіх налаштувань	
6	Для виходу з меню налаштувань натисніть 2 рази кнопку <b>PR./&lt;</b> або почекайте 15 секунд (до автоматичного виходу з меню налаштувань)	

## 7. ПЕРЕВІРКА РОБОТИ ТА ВВЕДЕННЯ В ЕКСПЛУАТАЦІЮ

Це важливий етап установалення приводної системи. Перевірку проводять так:

- Переконайтеся, що вказівки розділу 1. «Загальні попередження та правила безпеки» та інші вимоги інструкції дотримані в повному обсязі.
- Перевірте, що кріплення привода і рейки міцні і надійні.
- Виконайте розблокування (розділ 4.2. «Ручне розблокування»). Відчиніть і зачиніть ворота кілька разів вручну. Переконайтеся, що немає точок підвищеного опору руху та відсутні дефекти складання і налаштування. Поверніть у заблокований стан.
- Проведіть повний цикл «**відчинення-зачинення**». Переконайтеся, що ворота переміщуються в необхідних напрямках, полотно воріт рухається рівномірно. Наприкінці відчинення і зачинення ворота рухаються з повільною швидкістю.
- Перевірте ступінь натягнення паса рейки та за необхідності натягніть (мал. 9).
- Переконайтеся, що вбудоване світлодіодне підсвічування працює. Горить при русі воріт і необхідний час після зупинення.
- Перевірте правильність роботи підключених пристроїв керування (кнопки керування, пульти керування).
- Перевірте правильність роботи кожного підключеного пристрою безпеки та сигналізації (фотоелементи, пристрої зупину руху, лампи тощо). Фотоелементи перевірте на відсутність взаємодії з іншими пристроями, для цього перекрийте оптичну вісь: спочатку близько до TX-фотоелементу (передавач), потім близько від RX-фотоелемента (приймач) і наприкінці посередині, між двох фотоелементів. Переконайтеся в тому, що у всіх випадках привід правильно реагує на спрацювання фотоелементів (при зачиненні ворота зупиняються і потім повністю відчиняються).

- Перевірте здатність привода виявляти взаємодію зі сторонніми предметами при зачиненні. Встановіть на підлогу перешкоду заввишки 50 мм. При торканні воріт до перешкоди під час зачинення воріт привід повинен зупинити ворота і зробити повне відчинення. За необхідності здійсніть налаштування зусилля (розділ «6. Налаштування» **P5–F2**).

Введення в експлуатацію приводної системи може здійснюватися тільки після успішного завершення перевірки. Недопустимим є часткове введення в експлуатацію або тимчасова експлуатація. Для введення в експлуатацію необхідно:

- Підготуйте та зберігайте технічну документацію на комплект для автоматизації. Документація повинна містити: загальне креслення, електричну схему, інструкцію з монтажу та експлуатації, а також графік сервісного обслуговування.
- Закріпіть біля воріт постійну наклейку або знак з описом розблокування та ручного відчинення воріт.
- Закріпіть на видному місці біля воріт постійну наклейку безпеки, що містить вказівки з наступним змістом: «**Увага! Автоматичний привід. Не перебувати біля воріт через можливість несподіваного спрацьовування. Не давати дітям перебувати біля воріт під час їх руху.**».
- Закріпіть на видному місці біля воріт або біля стаціонарних пристроїв керування наклейки з попередженням про можливе заземлення з наступним змістом: «**Увага! Ризик заземлення! Регулярно перевіряти та за необхідності здійснювати налаштування, щоб при контакті полотна воріт із предметом заввишки 50 мм, поміщеним на підлозі, напрямком руху полотна воріт змінювався на протилежний або предмет можна було звільнити.**».
- Передайте заповнену «Інструкцію з монтажу та експлуатації» користувачу (власнику).
- Підготуйте «Графік сервісного обслуговування» і передайте його користувачу (власнику). Проінструкуйте про правила обслуговування.
- Проінструкуйте власника про наявні небезпеки та ризики, а також про правила безпечної експлуатації. Повідомте власника про необхідність інформування осіб, що експлуатують ворота, про наявні небезпеки та ризики, а також про правила безпечної експлуатації.

## 8. ЕКСПЛУАТАЦІЯ



**УВАГА!** Виріб не повинен використовуватися дітьми або особами з обмеженими фізичними, сенсорними або розумовими можливостями, а також особами з недостатнім досвідом і знаннями. Не давайте дітям гратися з керувальними елементами. Пульти керування розташовуйте поза зоною досяжності дітей.

Ніколи не хапайтеся за ворота, що рухаються, або рухомі частини.

Перед наданням руху воротам переконайтеся в тому, що в небезпечній зоні воріт не перебувають люди, тварини, транспортні засоби або предмети. Спостерігайте за рухом воріт. Забороняється проходження через ворота людей і транспортних засобів, коли ворота рухаються.

Виявляйте обережність під час використання ручного розблокування воріт, оскільки відчинені ворота можуть швидко впасти через ослаблення або поломку пружин, або розбалансування.

Щомісяця перевіряйте роботу пристроїв безпеки.

Регулярно оглядайте приводну систему, зокрема перевіряйте кабелі, пружини і монтажну арматуру на наявність ознак зношування, пошкодження або порушення рівноваги. Забороняється користуватися воротами, що потребують ремонту або регулювання, оскільки дефект встановлення або неправильне балансування воріт можуть призвести до травми або поломки виробу.

Приводна система має піддаватися плановому обслуговуванню для гарантії ефективної та безпечної роботи. Планове обслуговування повинне проводитися в строгій відповідності до чинних нормативних документів, вказівок у цій інструкції, в інструкціях інших залучених пристроїв, із дотриманням заходів безпеки. Планове обслуговування здійснюйте не рідше ніж один раз на 6 місяців.

Під час планового обслуговування необхідно:

- Перевірте зношування елементів комплекту, звертаючи увагу на окиснення комплектуючих. Замініть усі деталі та вузли, що мають недопустимий рівень зношування. Використовуйте оригінальні запасні частини виробника.
- Перевірте точність зупинення воріт у кінцевих положеннях. За необхідності здійсніть перепрограмування кінцевих положень.
- Очистіть зовнішні поверхні привода і пристроїв безпеки. Очищення робіть за допомогою м'якої вологої тканини. Заборонено застосовувати для чищення: водяні струмені, очисники високого тиску, кислоти або луги.
- Проведіть перевірку відповідно до вказівок розділу 7. «Перевірка роботи та введення в експлуатацію».

Термін служби виробу 8 років при інтенсивності роботи 10 циклів «відкриття-закриття» воріт на добу.



**УВАГА!** Виробник не здійснює безпосереднього контролю монтажу воріт, привода і пристроїв автоматики, їх обслуговування та експлуатації та не може відповідати за безпеку монтажу, експлуатації та технічного обслуговування приводної системи.

## 9. НЕСПРАВНОСТІ ТА РЕКОМЕНДАЦІЇ ЩОДО ЇХ УСУНЕННЯ



**УВАГА!** У разі виникнення несправності, яка не може бути усунута з використанням інформації з цієї інструкції, необхідно звернутися в сервісну службу. По інформацію про сервісну службу зверніться до постачальника (продавець, монтажна організація).

Таблиця 18

НЕСПРАВНІСТЬ	ІМОВІРНА ПРИЧИНА	РЕКОМЕНДАЦІЇ
Привід не працює (логотип ALUTECH на приводі не світиться; при натисканні на клавіші лицьової панелі індикатор не реагує)	Відсутня напруга в мережі або перегорів запобіжник	Перевірте напругу в мережі. Перевірте і за потреби замініть запобіжник (параметри запобіжника повинні відповідати маркуванню)
Привід не керується від пульта радіоуправління (індикатор на пульті «загоряється»)	Код пульта радіоуправління не записаний у пам'ять блока керування привода	Запишіть пульт радіоуправління у пам'ять привода
Привід не керується від пульта радіоуправління або відстань спрацьовування пульта замала	Батарейка пульта розряджена	Перевірте батарейку пульта, за необхідності замініть її
Після команди керування привод працює, але ворота не рухаються	Каретка приводної рейки не заблокована	Виконайте блокування каретки приводної рейки
Ворота не зупиняються в кінцевих положеннях	Кінцеві положення збилися через позаштатну ситуацію	Після виявлення перешкоди при зачиненні привід самостійно уточнить кінцеві положення за упором, установленим на рейці під час наступного відчинення.



НЕСПРАВНІСТЬ	ІМОВІРНА ПРИЧИНА	РЕКОМЕНДАЦІЇ
Привід не реагує на перешкоду на оптичній осі фотоелементів при роботі воріт	Фотоелементи не справні або неправильно вибрано у меню режим роботи фотоелементів	Перевірте працездатність фотоелементів, за необхідності замініть їх; перевірте вибраний режим фотоелементів у меню
Привід зупиняється при відчиненні або робить самостійний реверсивний рух при зачиненні; на індикаторі горить номер помилки «E1»	Відбулося виявлення перешкоди за перевищенням зусилля (споживаним струмом)	Переконайтеся у відсутності перешкод і коректній роботі воріт (відсутності «затинань» при роботі; правильному балансуванні тощо); за необхідності збільште значення допустимих зусиль (функції P5-F1 і P5-F2)
Привід зупиняється при відчиненні або робить самостійний реверсивний рух при зачиненні; на індикаторі горить номер помилки «E2»	Відбувається спрацювання фотоелементів	Перевірте працездатність фотоелементів, за необхідності замініть їх; перевірте вибраний режим фотоелементів у меню
Привід робить самостійний реверсивний рух при зачиненні; на індикаторі горить номер помилки «E3»	Відбувається спрацювання оптосенсора або кромки безпеки	Перевірте працездатність кромки безпеки, за необхідності замініть непрацюючі елементи; перевірте вибраний режим кромки безпеки в меню
При поданні команди керування привід не починає роботу; на індикаторі горить номер помилки «E4»	Відбувається помилка під час фототесту	Перевірте працездатність фотоелементів, за необхідності замініть їх; перевірте вибраний режим фотоелементів у меню
При поданні команди керування привод не починає роботу або мимовільно зупиняється; на індикаторі горить номер помилки «E5»	Відбувається зупинка по сигналу на вхід «STOP»	Перевірте працездатність підключених до входу «STOP» елементів безпеки (або наявність перемички), при необхідності замініть їх
При поданні команди керування привід не починає роботу; на індикаторі горить номер помилки «E6»	Відбувається перегрів привода через надмірне нагрівання або занадто інтенсивну експлуатацію	Зробіть перерву в роботі привода на 10...15 хв, достатній для остигання його внутрішніх елементів; не допускайте роботи привода з інтенсивністю вище ніж заявлена
У процесі налаштування кінцевих положень на індикаторі загоряється номер помилки «E8»	На рейці або не встановлений упор, або упор установлений далі від положення «відчинено», ніж потрібно	Установіть упор на відстані ~20 мм від положення «відчинено» і повторно запустіть процедуру налаштування кінцевих положень
Після подачі команди управління підсвічування приводу моргає	В роботі приводу відбувається помилка	При морганні підсвічування подивіться індикацію помилки на дисплеї приводу. Відновіть роботу приводу згідно з описом помилки

## 10. ЗБЕРІГАННЯ, ТРАНСПОРТУВАННЯ ТА УТИЛІЗАЦІЯ

Зберігання виробу повинно здійснюватися в упакованому вигляді в закритих сухих приміщеннях. Не можна допускати впливу атмосферних опадів, прямих сонячних променів. Строк зберігання — 3 роки з дати виготовлення. Транспортування може здійснюватися всіма видами критого наземного транспорту з виключенням ударів і переміщень усередині транспортного засобу.



Утилізація виконується відповідно до нормативних і правових актів із переробки та утилізації, що діють у країні споживача. Виріб не містить речовин, що становлять небезпеку для життя, здоров'я людей і навколишнього середовища.

## 11. ГАРАНТІЙНІ ЗОБОВ'ЯЗАННЯ

- Гарантується працездатність виробу при дотриманні правил його зберігання, транспортування, налаштування, експлуатації; за умови виконання монтажу та технічного обслуговування (своєчасного і належного) організацією, спеціалізованою у сфері систем автоматики та уповноваженою на монтаж і технічне обслуговування.
- Гарантійний строк експлуатації становить \_\_\_\_\_ і обчислюється з дати передання виробу Замовнику або з дати виготовлення, якщо дата передання невідома.
- Протягом гарантійного строку несправності, що виникли з вини Виробника, усуваються сервісною службою, що здійснює гарантійне обслуговування.

**Примітка:** замінені за гарантією деталі стають власністю сервісної служби, що здійснювала ремонт виробу.

- Гарантія на виріб не поширюється у випадках:
  - порушення правил зберігання, транспортування, експлуатації та монтажу виробу;
  - монтажу, налаштування, ремонту, переустановлення або перероблення виробу особами, не уповноваженими для виконання цих робіт;
  - пошкоджень виробу, спричинених нестабільною роботою живильної електромережі або невідповідністю параметрів електромережі значенням, установленим Виробником;
  - пошкоджень виробу, спричинених потраплянням усередину води;
  - дії непереборної сили (пожежі, удари блискавок, повені, землетруси та інші стихійні лиха);
  - пошкодження споживачем або третіми особами конструкції виробу;
  - виникнення несправностей і дефектів, зумовлених відсутністю планового технічного обслуговування та огляду виробу;
  - ненадання заповненої інструкції.

Інформація про сервісні служби міститься за адресою:

<http://www.alutech-group.com/feedback/service/>

## 12. СВІДОЦТВО ПРО ВВЕДЕННЯ В ЕКСПЛУАТАЦІЮ

Заводський номер і дата виготовлення \_\_\_\_\_  
дані з етикетки виробу

Відомості про організацію, уповноважену на монтаж і технічне обслуговування

\_\_\_\_\_  
найменування, адреса і телефон

Дата монтажу \_\_\_\_\_  
число, місяць, рік

М.П. \_\_\_\_\_ Підпис особи,  
відповідальної за монтаж \_\_\_\_\_  
підпис розшифрування підпису

Споживач (Замовник) комплектність перевірів, з умовами та строками гарантії ознайомлений і згоден, претензій до зовнішнього вигляду виробу не має. Виріб змонтований і налаштований відповідно до встановлених вимог і визнаний придатним для експлуатації. Проведено інструктаж споживача про наявні небезпеки та ризики, а також про правила експлуатації.

Відомості про замовника (споживача) \_\_\_\_\_

найменування, адреса і телефон

Підпис замовника  
(споживача) \_\_\_\_\_

підпис

розшифрування підпису

### 13. ВІДОМОСТІ ПРО РЕМОНТИ В ПЕРІОД ГАРАНТІЙНОГО ОБСЛУГОВУВАННЯ

Відомості про ремонтну організацію \_\_\_\_\_

Перелік ремонтних робіт \_\_\_\_\_

Дата проведення ремонту \_\_\_\_\_

число, місяць, рік

М.П.

Підпис особи,  
відповідальної за ремонт \_\_\_\_\_

підпис

розшифрування підпису

Відомості про ремонтну організацію \_\_\_\_\_

Перелік ремонтних робіт \_\_\_\_\_

Дата проведення ремонту \_\_\_\_\_

число, місяць, рік

М.П.

Підпис особи,  
відповідальної за ремонт \_\_\_\_\_

підпис

розшифрування підпису

### 14. ВІДОМОСТІ ПРО СЕРТИФІКАЦІЮ



Копії декларацій відповідності розміщені за адресою:

<http://www.alutech-group.com/product/auto/automatics-gargate/DOCUMENTS/>

**Вироблено в Китаї. Виробник:** «Shanghai Baolu Technology Co., Ltd.»

«Шанхай Баолу Технолоджі Ко., Лтд.» 8/Ф, Сянлу Індастрі Парк, 3009 Гудай Род, 201100 Шанхай, Китай.

Тел.: 0086 21 54888982, факс: 0086 21 54888926

**Імпортер в Україні/Уповноважений представник виробника в Україні:**

ТОВ «Алютех-К», 07400, Киевская обл., г. Бровары, ул. Кутузова 61, тел. (044) 451-83-65

# CONTENTS

<b>1. General warnings and safety rules .....</b>	<b>59</b>
<b>2. Product description .....</b>	<b>59</b>
2.1. Delivery scope .....	60
2.2. Technical specifications.....	61
<b>3. Preparation for assembly .....</b>	<b>61</b>
<b>4. Mounting .....</b>	<b>63</b>
4.1. Drive rail and drive mounting.....	63
4.2. Manual release.....	64
<b>5. Electrical interfaces .....</b>	<b>64</b>
<b>6. Adjustment.....</b>	<b>66</b>
6.1. Adjustment of the door position .....	66
6.2. Radio control setup.....	69
6.3. Settings of operation values.....	72
6.4. Factory reset.....	75
<b>7. Testing and commissioning .....</b>	<b>75</b>
<b>8. Operation .....</b>	<b>76</b>
<b>9. Troubleshooting .....</b>	<b>77</b>
<b>10. Storage, transportation and disposal .....</b>	<b>79</b>
<b>11. Warranty obligations.....</b>	<b>79</b>
<b>12. Commissioning certificate .....</b>	<b>79</b>
<b>13. Information on repairs during warranty period.....</b>	<b>80</b>
<b>14. Statement of compliance .....</b>	<b>80</b>

## 1. GENERAL WARNINGS AND SAFETY RULES



**ATTENTION!** This manual contains important information concerning safety. Prior to commencing installation study closely all the information provided below. Save this manual for future reference!

Mounting, connections, final tests of the equipment, commissioning and maintenance should be performed only by qualified and trained specialists.

Follow the precautions provided by any active regulatory documents and by those in this manual.

Please, ensure compliance with the requirements of standards concerning the construction, mounting and operation of automated doors (EN 12604, EN 12453, EN 13241-1), as well as other possible local rules and regulations.

Mounting, programming, configuration and operation of the product in violation of the requirements are prohibited, as this can result in damages, injuries and cause losses.

Making any changes in any elements of the product structure and unintended use of the product are prohibited. The manufacturer is not liable for any damages, caused by unauthorised changes in the product or its unintended use.

The product is constructed for use in dry buildings and is not intended for use in the presence of acid, salt or explosion hazard media.

When performing any works (mounting, repair, maintenance, cleaning etc.) and connections inside the drive, disconnect the mains circuit. If the master switch or similar device is out of sight, then attach a safety sign stating: **'Do not turn on. People are working'** and take measures preventing the possibility of accidental restoring the power supply.

In the case of power cable (power cord) damage, it should be replaced by a manufacturer's specialist or maintenance department specialist.

Please, follow the safety measures when using the power cable:

- fully insert the plug into the socket;
- when taking the plug out of the socket do not pull by the cord;
- do not use a socket with bad contacts;
- do not touch a plug with wet hands;
- do not damage the power cable, do not twist the cable, do not bend and do not stretch it;
- do not place heavy objects on the power cable and do not place it near hot objects;
- ensure easy access to the socket;
- use only the power cable supplied by the manufacturer;
- it is forbidden to use a defective or damaged power cable.

The company reserves the right to introduce changes in this manual and the product construction without prior notification, but preserving the same functional capabilities and designation.

The content of this manual cannot be used as the basis for legal claims.

## 2. PRODUCT DESCRIPTION











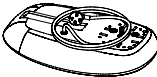





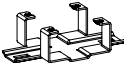

**LG** series drive with a drive rail is designated for the automation of balanced sectional garage doors. The drive with a drive rail establishes it as a set for the automation of a garage door.

The drive consists of a gear-motor with electric motor, 24 V DC transformer, electric control unit with built-in radio control module and LED lighting. The drive is powered from by 230 V/50 Hz

mains power. In the case of temporary loss of mains power the drive rail can be released, which will allow the door leaf to be operated manually.

## 2.1 DELIVERY SCOPE

Table 1

DRIVE SET							
1	Drive		1 pc.	10	M8 Nut		6 pcs.
2	Door bracket		1 pc.	11	4x18 Screw		2 pcs.
3	Bracket to mount the rail on the wall		1 pc.	12	Screw 3.9x9.5 (drill-point)		2 pcs.
4	Bracket to mount the rail on the ceiling		2 pcs.	13	Dowel 8x19.5		1 pc.
5	Bracket to mount the drive on the rail		1 pc.	14	Stopper		1 pc.
6	Support		1 pc.	15	Assembly and operation manual	—	1 pc.
7	Axis Ø8x19		1 pc.	16	Remote control AT-4N		2 pcs.
8	M8x16 bolt		6 pcs.				
9	6.3x20 screw		12 pcs.				
DRIVE RAIL KIT							
17	Drive rail (assembled)					1 pc.	
18	Suspension strip					2 pcs.	
19	Rod					1 pc.	
20	Release unit part (ball-handle)					2 pcs.	



**ATTENTION!** Upon receipt of the product, please check the completeness of the kit and make sure all the kit components do not have any visible damage. In case of any missing components, please contact the product supplier.

Fixings (dowels, anchors etc.), required for fixing the components to the wall and ceiling, are not included in the kit, as their type depends on the material and thickness of the wall, on which they are installed.

## 2.2 TECHNICAL SPECIFICATIONS

Table 2 — drives

PARAMETER	LG-600F	LG-800	LG-1000F	LG-1200
Maximum pulling force, N	600	800	1000	1200
Rated pulling force, N	300	350	400	450
Maximum door opening speed, m/s	0.2	0.15	0.2	0.15
Speed at the force 150 N (corresponds to the maximum force of the balanced door leaf), m/s	0.185	0.128	0.185	0.128
Power	230 V (±10%)/50 Hz			
Power consumption at rated force, W	280	220	400	330
Maximum power consumption in standby mode, W	2			
Maximum door area*, m <sup>2</sup>	8.4	11.2	16.0	18.6
Maximum use intensity (at the door height up to 2.4 m), cycles/hour	18			
Maximum time of continuous operation at the force 150 N (corresponds to the maximum force of the balanced door leaf)	20 minutes			
Time of illumination after the door stops moving	This parameter is regulated in the range ~0...500 s; default value is 30 s			
Remote control	433.92 MHz/dynamic code/ maximum 64 remote controls			
Protection class	I			
Protection degree	IP20			
Working temperature range, °C	-20...+50			
Weight (net), kg	5.0	4.7	5.5	5.3



**ATTENTION!** Technical specifications are valid at ambient temperature +20 °C (±5 °C).

Table 3 — rails

PART NO.	RAIL TYPE	MAXIMUM DOOR HEIGHT, M *
LGR-3300B	belt	2400
LGR-3600B	belt	2700
LGR-4200B	belt	3300
LGR-3300C	chain	2400
LGR-3600C	chain	2700
LGR-4200C	chain	3300

The sizes (overall, connection, mounting dimensions), which are ensured by the scope of supply, are presented in *fig. 1*.

## 3. PREPARATION FOR ASSEMBLY



**ATTENTION!** Please check the condition of all components and materials for their suitability and compliance with the applicable regulatory documents in force. The applied instruments and materials should be fully intact and comply with the safety norms, standards and instructions in force.

Please, make sure that the door construction is suitable for the automation. Please, make sure that there is enough space for the drive system and its operation.

\* The data shown is for standard mounting of ALUTECH sectional garage doors.

Please, make sure that the sizes of the door and the specifications are within the acceptable limits (section 2.2 'Technical specifications'). Make sure that the installation site corresponds to the declared temperature operating range indicated on the drive label.

The drive can not be used with a gate with a built-in wicket if the drive is not locked when the wicket door is open.

Please, make sure that the door leaf is balanced, i.e. it remains immobile in any position if released.

Please, make sure that the force, required to move the door leaf manually, does not exceed 150 N (~15 kg). Easy movement of the door leaf should be ensured during closing and opening. The excess of the force is allowed in the beginning of the movement. The force, required to maintain the door leaf movement during operation, should not exceed the nominal pull force. The force, required to start the movement of the door leaf, should not exceed half of the maximum pull force of the drive. The force reserve is required, as unfavourable weather conditions (such as wind, icing etc.) and wear of the door components may result in the increase of the force due to the increase of friction in the system.

Evaluate the possible risk degree (impact, compression, jamming, dragging and other dangers). Please, identify, which additional devices (accessories) are required to prevent possible risks and compliance with the safety provisions in force.

Please, make sure that the surface on to which the drive system is installed is solid and can be used as a reliable and rigid support. If this is not the case, take measures to strengthen the installation places accordingly.

Please, make sure that the installation places for the drive system components are protected from impacts. The components must be installed at a safe distance from moving parts.

Please, make sure that foreign objects, water and other liquids are not present inside the drive and on other open parts, otherwise disconnect the drive from the mains supply and consult the service centre. The operation of the equipment in such conditions is not safe.

Please, make sure that the drive and its components are at a sufficient distance from heat sources and open fire. The violation of this requirement can result in the damage of the product, cause it to malfunctioning, cause fire or create other dangerous situations.

Please, make sure that an easy and safe way of the drive rail manual release is ensured.

The control devices should be located within sight of the door, at a height not less than 1.5 m.

If there is no alternative means of access to the garage or wicket door within the door leaf, installation of an emergency disconnection device must be carried out (external lock to release the drive rail).

Please, make sure that the socket is installed in such manner that after drive installation and connection, the power cable is not within the door movement area or within reach of other moving parts. The type of the power cable is H05VV-F 3G0.75 mm<sup>2</sup>, power cable plug—type E/F CEE 7/7.

Please, make sure that the mains supply is equipped with protective earthing.

Please, make sure, that the section of the mains supply, to which the drive is connected, is equipped with the short circuit protection device (Residual Current Device (RCD) automatic switch or another equivalent device). The distance between the terminals in the protection tripping unit should be at least 3 mm.

The electric cable of the control and safety devices should be laid separately from the cables with mains voltage. The cables should be protected from contact with any rough and sharp surfaces by using corrugated tubes, pipes and cable ducts to lay the cables.



Use multicore cable with double insulation for electric connection of the drive system components. The parameters of the electric cables used (section, number of wires, length etc.) should comply with the connection diagram, device power, laying distance, way of laying, ambient conditions.

Do not perform any electric connections while laying the electric cables. Make sure, that the cables are isolated and therefore not live.

Prior to mounting:

- determine the place, where each component of the drive system will be installed.  
*Fig. 2* presents a typical diagram of the garage door automation. Together with the user, determine the places for the installation of the control devices.
- determine the scheme, according to which all the electric devices of the drive system will be connected.
- lay the electric cables to the places, where the drive system components are to be installed, complying with the regulations in force.
- remove unnecessary parts (ropes, angles etc.) and disconnect all the unnecessary equipment.

## 4. MOUNTING

### 4.1 DRIVE RAIL AND DRIVE MOUNTING

Recommended mounting procedure:

- determine and mark the mounting line in the middle of the door (*fig. 3*). If mounting cannot be performed in the middle of the door, it acceptable to mount at the distance not exceeding 100 mm to left or to the right from the middle of the door.
- Install the door bracket using eight 6.3×20 screws (*fig. 4*). Drill Ø5 mm holes in the door leaf metal.



**ATTENTION!** Limit the drilling depth during drilling. Do not allow through drilling of the door leaf.

- Install the rail fastening bracket on the wall on the drive rail using two M8×16 bolts and two M8 nuts (*fig. 5A*). The product construction allows turning of the bracket by 90° in relation to the rail during installation (*fig. 5B*), e.g., to mount the rail on the ceiling without suspension strips.
- Mark the rail fastening bracket installation area on the wall (*fig. 6*). The clearance between the rail and the maximum (top) spot of the door movement should be 20–50 mm.
- Fasten the rail fastening bracket on the wall (*fig. 7*).



**ATTENTION!** Fixings (dowels, anchors), required to install the rail, should be selected to comply with the type of construction surfaces present (material and thickness of the wall or ceiling). They are not included in the kit. The fittings should be able to bear the weight of the rail with the drive fitted and resist the force required to open and close the door. Beware of wear and deformation, which will occur in time.

- Install the brackets, fastening the rail to the ceiling, on the drive rail (*fig. 8*).
- Install one bracket at the distance 180...220 mm from the rail edge (*fig. 9*).
- Install the second bracket in ensuring position which ensures the best stability of the rail. For example, at 1/3 from the door opening (*fig. 10*).
- Position (align) the rail in relation to the door construction (*fig. 11*). Adjust the position of the brackets of the rail and determine the necessary distance **L** from the rail to the ceiling (suspension distance).

- Install suspension strips on the brackets, fastening the rail to the ceiling, and align them (*fig. 12*). Fasten the suspension strip on the bracket using two M8×16 bolts and two M8 nuts.
- Bend the suspension strip on two sides, preserving the previously measured size **L** and bend angle (*fig. 13*). Fasten the suspension strips on the ceiling using fixings (dowels, anchors).



**ATTENTION!** The suspension strips ensure the maximum **L** distance is 110 mm. In case of a larger **L** distance use additional suspension strips (not supplied) and additional fixings.

- Install the rod on the rail carriage using the Ø8×19 axis and two 4×18 screws (*fig. 14*). Fully tighten the screws.
- Install the rod in the door bracket using the 8×19.5 pin and a stopper (*fig. 15*).
- Move the door leaf into the open position and determine the place to install the support (*fig. 16*). Install the support at a distance of 20 mm from the rail carriage. Fasten the support on the rail using two 3.9×9.5 screws. The support serves as the point of full opening of the door when programming the final positions and a control point during operation in case of abnormal situations.
- Install the drive on the rail and fasten using the bracket and four 6.3×20 screws (*fig. 17*). The product construction allows the drive to turn by 90° in relation to the rail during installation (*fig. 1*).



**ATTENTION!** Manually install the drive on the rail with care, slightly press behind the star-wheel opening on the rail and the output shaft of the drive will become aligned. Do not use force, as this can damage the external appearance or break the drive. In cases when the drive rail is fastened to the ceiling without suspension strips, install the drive on the rail beforehand. Ensure its integrity during further mounting operations.

- Ensure the necessary length of the release cable. The manual release cable should be located at a height not less than 1.8 m. Make a tie on the end of the cable and clamp it with the two halves of the ball-handle (*fig. 18*).
- If necessary, pull and release the drive belt/chain from the rail, tightening or loosening the nut at the flat end of the rail (*fig. 19*). Remember that if excessive tension is applied, increased wear of the rail components is possible, and in the case of insufficient tension, slackness and unpleasant noise during operation are possible.

## 4.2 MANUAL RELEASE

The rail carriage can be released, allowing the door to be moved manually. To release the rail carriage and move the door leaf manually, pull down the manual release cable (*fig. 20*). To return the carriage into the locked position, press the button on the carriage (*fig. 21*), and then move the door leaf until the carriage connects with the rail grip.



**ATTENTION!** Use the manual release only during installation, in case of drive failure or loss of electric power. In the case of release activation, uncontrolled movement of the door is possible, if the door springs are weak or broken; if the door is not balanced. Be careful and attentive! Move the released door only at a moderate speed.

In case of using the mechanism for external unlocking, install the cable according to *fig. 31*. When laying the cable, avoid sharp and straight angles, small bending radii. There should be free and easy movement of the cable in the braid. The cable should not sag after laying.

## 5. ELECTRICAL INTERFACES



**ATTENTION!** Prior to commencing the wiring operation, make sure that the wire is not **'live'**.

When using and installing additional electric devices (accessories) follow the manuals supplied. Incorrect connection can result in the failure of the drive.

Use only additional devices (accessories), offered by ALUTECH (including AN-Motors). ALUTECH does not bear responsibility for unstable operation of the drive system, if additional devices, produced by other manufacturers, are used.

If no devices are connected to terminals '**PH1**' and '**S**', crossovers should be installed. If a safety device is connected to the terminals mentioned, remove the crossover.

Open the lid on the drive to access the additional device connectors, configuration and indication elements. Press the latch and turn the lid (*fig. 22*).



Table 4 describes the contacts of the drive connectors used to connect additional devices. The connection diagram and symbols are presented in *fig. 23*.

Figures 24–28 show examples of connecting additional devices (accessories), manufactured by ALUTECH:

- figure 24—connection of a signal lamp with built-in antenna.
- figure 25—photocells connection.
- figure 26—connection of photocells with **PHOTOTEST** function.
- figure 27—connection of optical safety margin.
- figure 28—connection of resistive safety margin.

Table 4

CONTACT	DESCRIPTION
<b>SL/LL</b>	Alarm lamp or illumination lamp connection output (see <i>fig. 24</i> ). By default, the output is set to work in the <b>SL</b> lamp mode (signal lamp). In settings (section '6. Adjustment' <b>P8–F4</b> ) you can select the output operation mode
<b>SBS</b>	Input for <b>step-by-step</b> control devices with <b>NO</b> contact. Sequence of commands <b>OPEN—STOP—CLOSE—STOP—OPEN...</b> Several control units are connected in parallel
<b>S</b>	Safety devices input <b>STOP</b> with <b>NC</b> contact. The activation results in immediate stop of movement or preventing any movement beginning. Several safety devices are connected consecutively
<b>+12 V</b>	Accessories output. Nominal power voltage 12 V DC/max. 120 mA
<b>+24 V</b>	Accessories output. Nominal power voltage 24 V DC/max. 120 mA
<b>GND</b>	General output
<b>SE</b>	Optical sensors connection input or input of resistive margin of safety (8.2 kOhm). In settings (section '6. Adjustment' <b>P7–F4</b> ) the following can be selected, depending on the connected safety device: resistive sensor ( <i>fig. 28</i> ) or optoelectronic sensor ( <i>fig. 27</i> ). The contact of the door with an obstacle during closing (activation of a sensor) causes the door to stop moving and then fully open
<b>PH1</b>	Photocells connection input with <b>NC</b> contact. By default, the input is set to the activation of photocells during closing (they are not active during opening). The activation of photocells during closing results in an immediate stop, followed by full opening, or preventing further closing beginning. When setting the photocells to operate only during opening (section '6. Adjustment' <b>P7–F1</b> ) the activation of the photocells results in immediate tripping. Several safety devices are connected consecutively
<b>PH.T</b>	The output for automatic operation test ( <b>PHOTOTEST</b> ) of photocells, connected to output <b>PH1</b> . The operation of the photocells is checked before movement by short-term disconnection and then reconnection of the power to the photocells transmitter. Photocells connection diagram— <i>fig. 26</i> . In settings (section '6. Adjustment' <b>P7–F3</b> ) the activation of the corresponding menu option is performed

	Connection input of the antenna screening conductor
	Connection input of the antenna signal conductor
	The connector (fig. 29) used to connect the 24 V DC/1.2 Ah battery. The battery gives the opportunity to open the door in the emergency mode (in case of supply voltage disconnection). The full charge time of the battery is ~48 hours

The operation of the devices is shown by LEDs (fig. 30).

Table 5





LED	INDICATION DESIGNATION	ILLUMINATES	DOES NOT ILLUMINATE
	A radio control command is received (the LED shines in red if the console or the remote control button is not recorded/shines green if the remote control button is recorded)	is given	<b>not given</b>
<b>PH1</b>	Safety device—photocells (input 'PH1')	was activated	<b>was not activated</b>
<b>S</b>	Safety device—STOP (input 'S')	was activated	<b>was not activated</b>
<b>SBS</b>	command to open, stop, close (input 'SBS')	is given	<b>not given</b>



**ATTENTION!** The state of LEDs, when a command is not given, is shown in bold.

## 6. ADJUSTMENT

The adjustment of the drive is performed using the board with buttons. A display is used for indication (fig. 30).





-  — the button to enter the settings menu and to exit the menu.
-  — the button to enter the settings and confirm the selected value.
-  — the button to move step-by-step to the menu with the zoom; it is also used to control the opening process when setting the end positions manually.
-  — the button to move step-by-step to menu with reduction; it is also used to control the closing process when setting the end positions manually.











### 6.1 ADJUSTMENT OF THE DOOR POSITION

The end **OPEN** and **CLOSED** positions are set manually (setting **P1–F1**) or automatically (Express setup **P1–F3** with a switch to the recording of remote controls). If the end positions are not set, the drive does not execute a commands, and two dots will appear on the display .

#### SETTING P1-F1: programming the end positions by the user manually

Table 6

1	Press and hold the button  for about 5 secs to enter the programming mode	
2	After the appearance of 'P1' inscription press the button 	

3	After the appearance of 'F1' inscription press the button <b>ST./&gt;</b>	
4	Using the button <b>OP./▲</b> or <b>CL./▼</b> set the door in the <b>OPEN</b> position. <b>ATTENTION!</b> In the <b>OPEN</b> position the carriage rail should be at a distance ~20 mm from the support; installation of support is compulsory (fig. 16)	
5	Press the button <b>ST./&gt;</b> ; after that a dot will appear on the display, which means the <b>OPEN</b> position	
6	Using the button <b>CL./▼</b> or <b>OP./▲</b> set the door in the <b>CLOSED</b> position. <b>ATTENTION!</b> Avoid excessive pressing of the door leaf against the doorway in the <b>CLOSED</b> position	
7	Press the button <b>ST./&gt;</b> ; after that a dot will appear on the display, which means the <b>CLOSED</b> position. <b>ATTENTION!</b> Automatic movement of the door begins immediately	
8	The door automatically moves to the <b>OPEN</b> position	
9	The door automatically moves to the point of contact	
10	The door automatically returns to the <b>OPEN</b> position	
11	The door automatically returns to the <b>CLOSED</b> position	
12	After completion of all positional settings of the door, 'F1' inscription will appear; to exit the setup menu press twice the button <b>PR./&lt;</b> or wait for 15 seconds	



### SETTING P1-F3: express-setup of the end positions and radio control setup







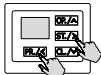

The end **OPEN** and **CLOSED** positions are set by a user automatically with a switch to the recording of remote controls in the programming mode **P2-F1** (tab. 9).



**ATTENTION!** Make sure that a support is installed on the rail for the **OPEN** position (fig. 16).

Table 7

1	Simultaneously press and hold the buttons <b>PR./&lt;</b> and <b>ST./&gt;</b> for ~5 secs. <b>ATTENTION!</b> Automatic movement of the door begins immediately. Watch the movement of doors. The automatic setting can be stopped with pressing any button on the drive panel. Note: the express-setup procedure can be started similarly, if the mode 'P1' and the setting 'F3' are selected	
2	The door automatically moves to the contact point between the carriage rail and the support, and a dot appears on the display	





3	The door automatically moves to the <b>CLOSED</b> position. Movement continues to the upper panel support, and after that a dot appears on the display	
4	The door automatically moves to the <b>OPEN</b> position	
5	The door automatically moves to the <b>CLOSED</b> position	
6	'rc' is shown on the display, which means that the recording of remote controls in 'step-by-step' mode is expected	
7	Press the selected control button on the remote control three times	
8	The indicator will automatically show the number offered for a remote control in the drive memory (the number can be changed using the buttons <b>OP./▲</b> or <b>CL./▼</b> )	
9	Press the button <b>ST./&gt;</b> to confirm; after that a dot will appear on the display	
10	In three seconds the automatic switch to the recording of the next remote control will take place. To exit the programming mode press the button <b>PR./&lt;</b> three times or wait for 15 seconds	



### SETTING P1-F2: setting the 'pedestrian position' / partial opening

The **PEDESTRIAN** position can only be set from the remote control board, recorded with this control mode (menu **P2** mode **PE**). The **PEDESTRIAN** position can be set from any position of door (end or intermediate position).

The **PEDESTRIAN** position can only be set when the end positions are set.

Table 8

1	Press and hold the button <b>PR./&lt;</b> for about 5 secs to enter the programming mode	
2	After the appearance of 'P1' inscription press the button <b>ST./&gt;</b>	
3	After the appearance of 'F1' inscription press the button <b>OP./▲</b>	
4	After the appearance of 'F2' inscription press the button <b>ST./&gt;</b>	
5	After the appearance of 'PE' inscription set the door in the <b>PEDESTRIAN</b> position with the buttons <b>OP./▲</b> or <b>CL./▼</b>	

6	Press the button <b>ST./&gt;</b> ; after that a dot will appear on the display, which means the pedestrian position	
7	To exit the menu, press twice the button <b>PR./&lt;</b> or wait for 15 seconds	

## 6.2 RADIO CONTROL SETUP

The menu 'P2' (tab. 9) offers six settings of the remote control recording (**F1–F6**), the setting of defining the recording number of the remote control (**F7**), two settings of deleting the remote control (**F8, F9**) and the setting of deleting all remote controls (**F0**).

Table 9

MENU	SETTING	DESCRIPTION
P2	F1	Recording of one button with 'SBS' control mode
	F2	Recording of two buttons with 'SBS' and 'PE' control modes
	F3	Recording of two buttons with 'SBS' and 'LL' control modes
	F4	Recording of three buttons with 'SBS' and 'LL' control modes
	F5	Recording of four buttons with 'OP', 'STOP', 'CL' and 'PE' control modes
	F6	Recording of four buttons with 'OP', 'STOP', 'CL' and 'LL' control modes
	F7	Determining the recording number of the remote control in the memory (if there is a remote control)
	F8	Deleting the remote control based on its code (it is used when there is a remote control but the information for the remote control number in the drive memory is not available)
	F9	Deleting the remote control based on the number in the drive memory (it is used when a remote control is absent but the information for the remote control number in the drive memory is available)
	F0	Deleting all remote controls

- SBS** — the step-by-step control mode.  
Sequence of commands **OPEN—STOP—CLOSE—STOP—OPEN...**
- OP** — the **OPEN** control mode. The command to open the doors
- CL** — the **CLOSED** control mode. The command to close the doors
- STOP** — **STOP** control mode. The command to stop the doors
- PE** — the pedestrian position control mode. The command for partial opening of door, if the partial position of door is set (setting **P1–F2**)
- LL** — the light lamp mode. If the door does not move, the commands to turn on and off the built-in lighting of the drive (illumination) and lamp connection output **SL/LL** are executed. The **SL/LL** output is controlled with the remote if the light lamp **LL** output has been set up (**P8–F4** setting)

### RECORDING THE REMOTE CONTROLS



**ATTENTION!** If you need to overwrite a previously recorded remote control (when you need to record another button of the remote or record the remote in another mode), it must first be deleted from memory!

The pressed button when recording will control the remote in the first mode in the list (**tab. 10**). All other buttons of the remote control will be recorded automatically in the order specified in the table 10 modes (refers to the settings in which several buttons are recorded).

Table 10

MODE	SETTING					
	F1	F2	F3	F4	F5	F6
1	SBS	SBS	SBS	SBS	OP	OP
2	—	PE	LL	PE	STOP	STOP
3	—	—	—	LL	CL	CL
4	—	—	—	—	PE	LL

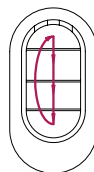

Table 11











1	Press and hold the button <b>PR./&lt;</b> for about 5 secs to enter the programming mode	
2	After the appearance of 'P1' inscription press the button <b>OP./&gt;</b>	
3	After the appearance of 'P2' inscription press the button <b>ST./&gt;</b>	
4	Using the button <b>OP./&gt;</b> or <b>CL./&gt;</b> select the required setting of remote control recording in the menu 'F1...F6'	
5	After the appearance of required setting press the button <b>ST./&gt;</b>	
6	'rc' is shown on the display, which means that the recording of remote controls is expected	
7	Press the selected control button 3 times on the remote (the first control button)	
8	The number which is to be assigned to the remote in the drive memory, will automatically appear on the display (with the button <b>OP./&gt;</b> or <b>CL./&gt;</b> the number can be changed)	
9	Press the button <b>ST./&gt;</b> to confirm; after that a dot will appear on the display	
10	In three seconds the automatic switch to the recording of the next remote control will take place. To exit the programming mode press the button <b>PR./&lt;</b> three times or wait for 15 seconds. (until automatic exit the setup menu)	



## DELETING THE REMOTE CONTROL AND DEFINING OF THE RECORD NUMBER OF THE REMOTE



The table 12 describes the settings, it is used when there is a remote control but the information for the remote control number in the drive memory is not available.



Table 12

1	Press and hold the button <b>PR./&lt;</b> for about 5 secs to enter the programming mode	
2	After the appearance of 'P1' inscription press the button <b>OP./▲</b>	
3	After the appearance of 'P2' inscription press the button <b>ST./▶</b>	
4	With the button <b>OP./▲</b> or <b>CL./▼</b> select the required setting: 'F7'—defining the number of the remote control; 'F8'—deleting the remote control	
5	After the appearance of required setting ('F7' or 'F8') press the button <b>ST./▶</b>	
6	'rc' is shown on the display, which means that a signal from the remote control is expected	
7	Press the selected control button 3 times	
8	The display will automatically show the number of the remote control in the drive memory. If the remote control is not recorded, 'no' will be shown on the display	
9	To set 'F8' press the button <b>ST./▶</b> . A dot will disappear from the display, this means that the remote control with the selected number is deleted from the memory	
10	In three seconds the switch to the waiting mode for the signal from the next remote control will take place. To exit the programming mode press the button <b>PR./&lt;</b> or wait for 15 seconds (until automatic exit the setup menu)	

The table 13 describes the settings of deleting the remote control when it is absent but the information for the remote control number in the drive memory is available.

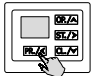

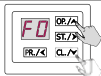



Table 13

1	Similarly to tab. 12 items 1 to 4, enter the menu 'P2' and select the setting 'F9'	
2	After the appearance of 'F9' inscription press the button <b>ST./▶</b>	
3	The number of the first recorded remote control will appear on the display. With the button <b>OP./▲</b> or <b>CL./▼</b> select the of remote to delete	

4	Press the button <b>ST./&gt;</b> . A dot will disappear from the display, this means that the remote control with the selected number is deleted from the memory	
5	In three seconds the next number of the remote control will appear on the display. To exit the programming mode press the button <b>PR./&lt;</b> or wait for 15 seconds (until automatic exit the setup menu)	

## DELETING ALL REMOTE CONTROLS

Table 14

1	Press and hold the button <b>PR./&lt;</b> for about 5 secs to enter the programming mode.	
2	After the appearance of 'P1' inscription press the button <b>OP./&gt;</b>	
3	After the appearance of 'P2' inscription press the button <b>ST./&gt;</b>	
4	With the button <b>OP./&gt;</b> or <b>CL./&lt;</b> select the setting 'F0'	
5	After the appearance of 'F0' inscription press the button <b>ST./&gt;</b>	
6	After the appearance of «-» inscription press and hold the button <b>ST./&gt;</b> for 5 secs. A dot will appear on the display, this means that all remote controls are deleted from the memory	
7	To exit the programming mode press the button <b>PR./&lt;</b> twice or wait for 15 seconds (until automatic exit the setup menu)	







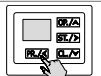

**ATTENTION!** Before the first programming of the remotes, clean the drive memory from the previously recorded remotes. If the remote control is absent, the number of the absent remote control must be deleted from the memory to prevent the unauthorized entry. If the number of the absent remote control is unknown, delete all numbers of the remotes and re-record all remote controls.

## 6.3 SETTINGS OF OPERATION VALUES

The table 15 shows an example to enter the settings menu and to set the operation values.

Table 15

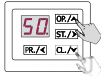
1	Press and hold the button <b>PR./&lt;</b> for about 5 secs to enter the programming mode	
2	After the appearance of 'P1' inscription press the button <b>OP./&gt;</b> or <b>CL./&lt;</b> and select the required menu «P№»	

3	After the appearance of the required menu inscription press the button <b>ST./&gt;</b>	
4	With the button <b>OP./▲</b> or <b>CL./▼</b> select the required setting «FN»	
5	After the appearance of the required setting inscription press the button <b>ST./&gt;</b>	
6	The value of setting will be on a display. The value will be with a dot. With the button <b>OP./▲</b> or <b>CL./▼</b> select the required value of setting	
7	After the appearance of the required value of setting press the button <b>ST./&gt;</b> . The value will be with a dot, that means the change the setting	
8	To exit the programming mode press the button <b>PR./◀</b> three times or wait for 15 seconds (until automatic exit the setup menu)	

The table 16 describes the settings, values of setting and default values for the drive supply.

Table 16

MENU	SETTING	DESCRIPTION	VALUES	DEFAULT VALUE
P1	F4	<b>The adjustment of end positions.</b> The function is designed to monitor and adjust the end positions once every 100 cycles of raising and lowering the gate (fig. 16)	no—OFF/on—ON	no.
P3	F1	<b>Automatic mode.</b> The control is performed by means of short presses on the control button		on.
	F2	<b>Manual mode.</b> Control is performed by means of holding the control button in the pressed state (buttons <b>OP./▲</b> or <b>CL./▼</b> and drive connection 'SBS' output). The remote control commands are not executed. Connected security devices are activated. The manual mode disables the automatic mode		no.
P4	F1	<b>Pause time until automatic closing</b> from any position except pedestrian	no—OFF/ 00, 01...99 00—0 sec; 99—99 secs	no.
	F2	<b>Pause time until automatic closing</b> from any position except pedestrian after photocells activation (the input connection 'PH1')		no.
	F3	<b>Pause time until automatic closing</b> from the pedestrian position. It is performed if the pedestrian position have been set (setting P1–F2)		no.
	F4	<b>Pause time until automatic closing</b> from any position except pedestrian after photocells activation (the input connection 'PH1'). It is performed if the pedestrian position have been set (setting P1–F2)		no.







MENU	SETTING	DESCRIPTION	VALUES	DEFAULT VALUE
P5	F1	<b>The drive force when opening.</b> When opening if the drive detects any obstacle, it will lead to immediate stop of movement	<b>00, 01 ... 99</b>	<b>65.</b>
	F2	<b>The drive force when closing.</b> When closing if the drive detects any obstacle, it will lead to immediate stop of movement and the subsequent full opening	<b>00</b> —minimum force value; <b>99</b> —максимальное усилие	<b>65.</b>
	 The setting of the force should be performed by specialists according to the requirements of regulatory documents. When mounting, adjust the force to provide the correct operation of the door, avoiding the damage and false operations.			
P6	F1	<b>The speed of door movement when opening</b>	<b>01, 02 ... 99</b>	<b>99.</b>
	F2	<b>The speed of door movement when closing</b>	<b>01</b> —minimum speed value; <b>99</b> —maximum speed value	<b>99.</b>
	F3	<b>The smooth acceleration time of the door at the beginning of opening</b>		<b>02.</b>
	F4	<b>The deceleration time of door before the end position of opening</b>	<b>00, 01, 02, 03, 04, 05</b>	<b>02.</b>
	F5	<b>The smooth acceleration time of door at the beginning of closing</b>	<b>00</b> —0 sec; <b>05</b> —5 secs	<b>03.</b>
	F6	<b>The deceleration time of door before the end position of closing</b>		<b>03.</b>
P7	F1	<b>Select the operating mode of the photocells</b> (input 'PH1'). The input is not activated, or is activated when opening, or is activated when closing	<b>no</b> —OFF/ <b>CL</b> —is activated when closing/ <b>OP</b> —is activated when opening	<b>CL.</b>
	F3	<b>Function 'FOOTEST'.</b> The operation of the photocells is checked before movement by short-term disconnection and then reconnection of the power to the photocells transmitter. Photocells connection diagram— <i>fig. 26</i>	<b>no</b> —OFF/ <b>on</b> —ON	<b>no.</b>
	F4	<b>Select the operating mode of the safety sensor</b> (input 'SE'). The input is not activated, or is configured for a resistive sensor (8.2 kOhm), or is configured for an optoelectronic sensor (optosensor/OSE)	<b>no</b> —OFF/ <b>01</b> —sensor 8.2 kOhm/ <b>02</b> —optosensors	<b>no.</b>
	F5	<b>Photocells blocking close to the floor level and the safety sensor (input 'SE').</b> The setting specifies the distance from the floor where the photocells and the safety sensors are ignored	<b>no</b> —OFF/ <b>01, 02, 03 ... 99</b> <b>99</b> —maximum ~200 mm	<b>no.</b>
P8	F1	<b>The setting of output SL/LL in signal lamp mode SL:</b> continuous or flashing	<b>no</b> —flashing/ <b>on</b> —continuous	<b>on.</b>
	F2	<b>The delay time of the movement beginning</b> (time of the preliminary activation of the signal lamp). During the delay time, the signal lamp (SL) works, it signals the beginning of door movement by a set number of seconds	<b>00, 01 ... 10</b> <b>00</b> —0 sec, <b>10</b> —10 secs	<b>00.</b>

MENU	SETTING	DESCRIPTION	VALUES	DEFAULT VALUE
<b>P8</b>	<b>F3</b>	<b>Operating time in the illumination lamp (LL) mode and the drive illumination after stopping the door movement</b>	<b>no/01, 02...99</b> <b>no</b> —after the end of door movement it is off (0 sec) <b>01</b> —5 secs; <b>99</b> —500 secs (8 min 20 secs)	<b>06.</b> <b>(30 сек)</b>
	<b>F4</b>	<b>The output mode «SL/LL»: the signal lamp (SL) or the illumination lamp (LL).</b> The signal lamp (SL)—works when the door movement and when the door movement is delayed ( <b>P8-F2</b> time setting). The illumination lamp (LL)—works when the door movement and after stopping the movement (time setting <b>P8-F3</b> )	<b>no</b> —signal lamp/ <b>on</b> —illumination lamp	<b>no.</b>

## 6.4 FACTORY RESET

The factory reset restores the settings that are set by default when the drive delivering. The configured positions of the door will be deleted. The recorded remote controls will be saved.

Table 17

1	Press and hold the button <b>PR./&lt;</b> for about 5 secs to enter the programming mode	
2	After the appearance of 'P1' inscription press the button <b>CL./✓</b>	
3	After the appearance of 'P0' inscription press the button <b>ST./&gt;</b>	
4	After the appearance of 'F0' inscription press the button <b>ST./&gt;</b>	
5	After the appearance of «-» inscription press and hold the button <b>ST./&gt;</b> for 5 secs. A dot will appear on the display, this means the resetting to default settings	
6	To exit the programming mode press the button <b>PR./&lt;</b> twice or wait for 15 secs (until automatic exit the setup menu). The display will show two dots	

## 7. TESTING AND COMMISSIONING

This is an important stage of drive system installation. The test is performed as follows:

- make sure that the full scope of the instructions in section 1. 'General warnings and safety rules' and other requirements of the manual are complied with.
- Ensure stable and secure mounting of the drive and the guide rail.

- Unblock the drive (section 4.2. 'Manual unblocking'). Manually open and close the door several times. Make sure, that there are no points of increased resistance to movement, and there are no assembly and setup defects. Return to the blocked state.
- Perform the full **OPEN-CLOSE** cycle. Make sure, that the door moves in the required directions, the leaf of the door moves smoothly. At the end of opening and closing the door moves slowly.
- Check the guide belt tension degree and tighten if necessary (fig. 19).
- Make sure that the integrated LED backlight is functioning. It is active when the door is moving and for a set time after the door stops.
- Check the correct working of the connected control devices (control buttons, remote controls).
- Check the correct working of each connected safety and alarm device (photocells, movement stop devices, lamps etc.). Check the photocells for the absence of interaction with other devices, to do so—close the optical axis: first close to TX-photocell (transmitter), then close to RX-photocell (receiver) and then in the middle, between the two photocells. Make sure that in all cases the drive properly reacts to the activation of photocells (during closing the door stops and then fully opens).
- Check the ability of the drive to identify the interaction with foreign objects during closing. Put a 50 mm high obstacle on the floor. When the door contacts the obstacle during door closing, the drive should stop the door and open completely. If required, adjust the force (section 6 'Adjustment **P5–F2**').

Commissioning of the drive system can be done only after successful completion of tests. Partial commissioning or temporary operation are forbidden.

Commissioning requires the installer to:

- prepare and keep technical documentation for the automation set. The documentation shall include: general drawing, circuit layout, assembly and operation manual, as well as maintenance schedule.
- Fasten a permanent sticker or a sign next to the door with the description of unblocking and manual opening of the door.
- Fasten a permanent safety sticker next to the door in a visible place, containing the instruction with the following meaning: **'Attention! Automatic drive. Do not stand close to the door because of the possibility of unexpected activation. Children are not allowed to stand near the door during its movement.'**
- Fasten next to the door or to the fixed control units in a visible place, stickers with a warning about possible jamming with the following meaning: 'Attention! Jamming risk! Regularly check and regulate, if necessary, so that in case of contact of the door leaf with a 50 mm high object, placed on the floor, the direction of the leaf movement changed to the opposite direction, or such subject could be freed'.
- Pass the filled 'Assembly and operation manual' to the user (owner).
- Prepare the 'Maintenance schedule' and give it to the user (owner). Instruct about maintenance rules.
- Instruct the owner about the existing hazards and risks, and inform about safe operation rules. Explain to the owner the need to inform the persons operating the door about the existing hazards and risks, and about safe operation rules.

## 8. OPERATION



**ATTENTION!** The product shall not be used by children or persons with limited physical, sensory or mental abilities, as well as persons with insufficient experience and knowledge. Do not let children play with control elements. Remote controls shall be stored in areas, unreachable by children.

Do not touch moving door or moving parts. Before starting movement of the door make sure, that no people, animals, vehicles or objects are in the danger area of the door. Monitor door movement. Passage of people and vehicles through the moving door is prohibited.

Be careful when using manual unblocking of the door, as an open unblocked door can fall quickly because of many factors such as slack or broken springs, or the door being poorly balanced.

Check the operation of safety devices every month.

Regularly check the drive system. In particular, check cables, springs and mounting hardware, for the signs of wear, damage or imbalance. It is prohibited to use a door requiring repair or adjustment, as the mounting defect or incorrect balance of the door may result in injury or product failure.

Perform scheduled maintenance of the drive system to ensure efficient and safe operation. Scheduled maintenance shall strictly comply with the existing regulatory documents, instructions in this manual, instructions for other involved devices, and following the safety rules. Perform scheduled maintenance at least once every six months.

Scheduled maintenance shall include:

- check the wear of the set elements, paying attention to oxidization of the components. Replace all parts and units with an unacceptable degree of wear. Use original parts from the manufacturer.
- Check the correctness of the door stop in its final positions. If necessary, reprogram the final positions.
- Clean external surfaces of the drive and safety devices. Clean with the help of a soft moist cloth. The use of the following for cleaning is forbidden: water jets, high pressure cleaners, acids and alkali.
- Perform the check according to the instruction in section 7. 'Testing and commissioning'.

The service life of the product is 8 years with the intensity of work of 10 cycles of 'opening-closing' of the gate per day.



**ATTENTION!** The manufacturer does not perform direct control of the mounting of the door, drive and automation devices, their maintenance and operation, and cannot be responsible for the safety of the drive system mounting, operation and maintenance.

## 9. TROUBLESHOOTING



**ATTENTION!** In case of a failure, which cannot be repaired, based on the information provided in this manual, consult the service department. Information about the service department can be obtained from your supplier (vendor, installation company).

Table 18

FAULT	POSSIBLE REASON	RECOMMENDATIONS
Drive does not work (ALUTECH logo on the drive is not lit; display does not react, when buttons on the front plate are pressed)	No supply voltage or fuse is blown	Check the supply voltage. Check, and if necessary, replace the fuse (fuse parameters should comply with the marking)
Drive is not controlled by the remote control (indicator on the control is not lit)	Remote control code is not recorded in the drive control unit memory	Record the remote control in the drive memory

FAULT	POSSIBLE REASON	RECOMMENDATIONS
Drive is not controlled by the remote control or the distance of the remote-control operation is small	Low battery in remote control	Check the remote-control battery and replace, if necessary
Drive works after a command, but the door does not move	The drive rail carriage is not blocked	Block the drive rail carriage
Door does not stop in final positions	Final positions have changed due to abnormal situation	When an obstacle is found, the drive will independently specify the final positions during next opening based on the support, installed on the rail
Drive does not react to obstacles on the optical axis of photocells during door operation	Photocells are malfunctioning or the incorrect operating mode of the photocells is selected	Check the performance of photocells, replace, if necessary; check the selected photocells mode in the menu
The drive stops during opening and performs independent reverse movement when closing; the indicator shows error number 'E1'	Obstacle, resulting in force (power consumption) excess, is found	Make sure that there are no obstacles and check the correct operation of the door (absence of 'jamming' during operation; correct balance etc.); if necessary, increase the permissible force values (functions 'P5'-F1 and 'P5'-F2)
The drive stops during opening and completes independent reverse movement when closing; the indicator shows error number 'E2'	Photocells are activated	Check the performance of photocells, replace, if necessary; check the selected photocells mode in the menu
The drive performs independent reverse movement when closing; the indicator shows error number 'E1'	Optical sensors of safety margin are activated	Check the performance of the safety margin, replace the failing components, if necessary; check the selected safety margin mode in the menu
The drive does not start working, when command is given; the indicator shows error number 'E4'	Error occurred during phototest	Check the performance of photocells, replace, if necessary; check the selected photocells mode in the menu
The drive does not start working or spontaneously stops, when command is given; the indicator shows error number 'E5'	Tripping occurs based on the signal on input <b>STOP</b>	Check the working condition of the safety elements, connected to the <b>STOP</b> input (or crossover presence), replace them, if necessary
The drive does not start working, when command is given; the indicator shows error number 'E6'	The drive overheats due to excessive heating or excessively intensive operation	Take a break in drive operation for 10... 15 minutes, sufficient for the internal elements to cool down; do not allow operation of the drive with the intensity exceeding the one, stated above
Error number 'E8' is shown on the indicator when the final positions are being set	Either support is not installed on the rail, or the support is installed at a larger distance from the <b>OPEN</b> position, than required	Set the support at a distance ~20 mm from the <b>OPEN</b> position and repeat the final positions adjustment procedure
After the control command is given, the drive light flashes	An error occurs in the operation of the drive	When the backlight blinks, check the error display on the drive display. Repair the drive according to the error description



## 10. STORAGE, TRANSPORTATION AND DISPOSAL

The product shall be stored in its packaging in closed dry spaces. Do not expose to atmospheric precipitation or direct sunlight. Shelf-life is 3 years from the manufacture date. Transportation can be performed using all types of covered ground vehicles, with measures to prevent shock and movement inside the vehicle.



Disposal of the product shall comply with the regulatory and legal requirements on recycling and disposal, valid in the user's country. The product does not contain substances, posing danger to life and health of people, and environment.

## 11. WARRANTY OBLIGATIONS

- The operational capacity of the product is guaranteed only when the rules of its storage, transportation, adjustment, operation are followed; when mounting and maintenance (timely and due) is performed by an organisation, specialising in the sphere of automation and authorised to perform mounting and maintenance operations.
- The warranty period is \_\_\_\_\_ and starts from the date of product delivery to the Customer or from the production date, when the delivery date is not known.
- During the warranty period the defects, caused by the Manufacturer, are repaired by the service department, providing warranty maintenance.
 

**Note:** the parts, replaced by the service department, performing the product repair, become the department's property.
- Warranty is not applied in the following cases:
  - violation of storage, transportation, operation and mounting rules;
  - mounting, adjustment, repair, remounting or modification of the product by persons, not authorised to perform such works;
  - damage of the product, resulting from unstable work of the power supply system or non-compliance of the power supply system with the values, established by the Manufacturer;
  - damage of the product, caused by water penetration;
  - force-majeure (fires, lightning, floods, earthquakes and other natural calamities);
  - damage of the product construction by the consumer and third parties;
  - malfunctioning and defects, caused by the absence of scheduled maintenance and inspection of the product;
  - completed manual is not provided.

For questions about the service, please contact the organization that carried out the installation of the equipment.

## 12. COMMISSIONING CERTIFICATE

Serial number and production date \_\_\_\_\_  
data from the product label

Information on the organisation, authorised to perform mounting and maintenance

\_\_\_\_\_  
name, address, phone

Mounting date \_\_\_\_\_  
day, month, year

LS

Signature of the person,  
 in charge of mounting \_\_\_\_\_  
signature full name

The consumer (Client) has checked the content of the set, is informed on and agrees with the warranty period, and has no complaints about the external look of the product. The product is mounted and adjusted according to the established requirements and is approved for operation. The user was instructed on the existing hazards and risks, and informed about operation rules. Information about the client (consumer) \_\_\_\_\_

\_\_\_\_\_  
name, address, phone

Client's (customer's)  
 signature \_\_\_\_\_

signature

\_\_\_\_\_  
full name

### 13. INFORMATION ON REPAIRS DURING WARRANTY PERIOD

Information about repairing organisation \_\_\_\_\_

List of repairs \_\_\_\_\_

\_\_\_\_\_

Repair date \_\_\_\_\_  
day, month, year

LS

Signature of the person  
 in charge of repair \_\_\_\_\_

signature

\_\_\_\_\_  
full name

-----  
 Information about repairing organisation \_\_\_\_\_

List of repairs \_\_\_\_\_

\_\_\_\_\_

Repair date \_\_\_\_\_  
day, month, year

LS

Signature of the person  
 in charge of repair \_\_\_\_\_

signature

\_\_\_\_\_  
full name

### 14. STATEMENT OF COMPLIANCE

Copies of declarations of compliance you may find at:

<http://www.alutech-group.com/en/products/other/automatics/documents>

Made in China. Manufacturer: 'Shanghai Baolu Technology Co., Ltd.'

8/f, Xianglu Industry Park, 3009 Gudai Road, Shanghai 201100, China.

Phone: 0086 21 54888982, fax: 0086 21 54888926

Importer to the Republic of Belarus/Authorised representative:

ALUTECH Systems s.r.o., 348 02, Czech Republic, Bor u Tachova, CTPark Bor, Nova Hospoda 19, D5-EXIT 128. Phone/ fax: +420 374 6340 01, e-mail: info@cz.alutech-group.com





ул. Селицкого, 10, 220075,  
Республика Беларусь, г. Минск  
тел.: +375 (17) 330 11 00  
факс: +375 (17) 330 11 01  
[www.alutech-group.com](http://www.alutech-group.com)

10, Selitskogo str.  
220075, Minsk, Republic of Belarus  
Tel. +375 (17) 330 11 00  
Fax +375 (17) 330 11 01  
[www.alutech-group.com](http://www.alutech-group.com)